

ROBUSTE TECHNIK FÜR RASEN-, GARTEN- UND GRUNDSTÜCKSPFLEGE

PRODUKTE UND PREISE 2025



HINWEISE UND ERKLÄRUNGEN

	ISI-START LEICHTSTARTSYSTEM			HYBRID-2/4-MOTORENTECHNIK
	LUFTFILTERREINIGUNGSSYSTEM			RECYCLING
	WERKZEUGLOSER BLASROHRANSCHLUSS			BESONDERS LÄRMREDUZIERT
	DREHBARER HANDGRIFF			ANSCHLAGKRALLE
	EXTRA STARKE BLASLEISTUNG			AUTOMATISCHER CHOKE
	SEITLICHE KETTENSpannung			HOCHLEISTUNGS-LUFTFILTER
	SUPER ANTIVIBRATIONSSYSTEM			ALLRADANTRIEB

Weitere Infos finden Sie auf www.echo-motorgeraete.de/technikpraxis

ECHO IN IHRER NÄHE

Hier finden Sie Ihren nächstgelegenen ECHO-Fachhändler einfach und schnell:
www.echo-pro.de/fachhaendler

5 JAHRE GARANTIE*



*Unsere kostenlos gewährte Zusatzgarantie gilt für alle ECHO 2-Takt Motorgeräte und die 56V Akku Serie. Ausgenommen davon sind Verschleißteile, Schneidwerkzeuge wie z.B. Heckscherenmesser, Ketten-schienen und Kreiselscherengetriebeeinheiten.

Die 5-Jahres-Garantie gewähren wir bei ausschließlich privater Nutzung. Bei gewerblicher Nutzung gewähren wir 2 Jahre Garantie.

Die genauen Garantiebedingungen finden Sie unter: www.echo-motorgeraete.de/service/5-Jahre-Garantie/

ECHO Motorgeräte Vertrieb Deutschland GmbH

Otto-Schott-Straße 7 ▪ 72555 Metzingen
Telefon 071 23 / 96 83 - 0 ▪ Telefax 071 23 / 96 83 - 258
info@echo-motorgeraete.de ▪ www.echo-motorgeraete.de

Technische Daten und Anwendungsempfehlungen können sich jederzeit ändern. Ihr ECHO-Fachhändler berät Sie freundlich und kompetent zu den Produktmerkmalen zum Kaufzeitpunkt. Alle Preisangaben sind **unverbindliche Preisempfehlungen inklusive der gesetzlichen Mehrwertsteuer**. Es gilt stets die aktuelle Preisliste. Für Druckfehler oder irrtümliche Angaben kann keine Haftung übernommen werden.

Stand: Januar 2025, **Preisliste Nr. 45, gültig ab 01.01.2025**

SEIT ÜBER 40 JAHREN

VOLLER LEIDENSCHAFT FÜR'S GRÜN

12 - 29	01	Motorsägen und Hochentaster
30 - 47	02	Akku-Systeme Garden+ und Pro
48 - 49	03	Kombisystem
50 - 63	04	Rasentrimmer, Motorsensen und Freischneider
64 - 67	05	Heckenscheren, Heckenschneider
68	06	Trennschleifer und Schleuderstreuer
69	07	Sprühgerät und Akku Rebschere
70 - 77	08	Blasgeräte und Saughäcksler
78 - 97	09	ECHO Robotics
98 - 99	10	ECHO Fanartikel
100 - 101	11	Liniergeräte
102 - 119	12	Laub- und Abfallsauger, Großflächenbläser und Laublader
120 - 125	13	Düng- und Streugeräte
126 - 129	14	Handgeführte Kehrmaschinen und Wildkrautbürsten
130 - 137	15	Kehr- und Kehrsaugmaschinen
138 - 147	16	Häcksler, Baumstumpffräsen und Vertikutierer
148 - 153	17	Frontmäher und Zubehör
154 - 157	18	Rasenmäher, Rasensodenschneider, Kreisel- und Wiesenmäher



Auszeichnung
an das innovative Unternehmen

ECHO Motorgeräte

hat bei der Wahl zur
„Marke des Jahres 2022 –
Motoristen/ Gartentechnik“
den ersten Platz belegt



Mit dieser Auszeichnung zeigen die wahlberechtigten Fachhändler,
wie sich ihr Unternehmen um eine gelungene Beziehung zum
Fachhandel verdient gemacht hat.

Der Preis wurde am 14. September 2022
in Nürnberg feierlich überreicht.

Dies, gestiftet von:

K. Oswald

Katharina Oswald
Sales Management Programm 2022/2023

S. Brinck

Stefan Brinck
Technischer Direktor



Motorist

NÜRNBERG MESSE

RM Rudolf Müller



45 JAHRE ECHO MOTORGERÄTE

Die Firma ECHO Motorgeräte wurde vor 45 Jahren gegründet und hat ihren Sitz in Metzingen, einer kleinen Stadt am Rande der Schwäbischen Alb, die innovative und bekannte Unternehmen wie Lechler, Storopack, Holder und Hugo Boss hervorgebracht hat.

Das aktuelle Produktprogramm an qualitativ hochwertigen tragbaren und fahrbaren Gartenmotorgeräten spricht sowohl den Profi als auch den semiprofessionellen Anwender an. Privatpersonen mit großen Gärten und Grundstücken, Hausmeister oder Hausmeisterdienste, Reinigungsdienstleister, Platzwarte, kleine Kommunen, Garten- und Landschaftsbauer, Land- und Forstwirte oder Handwerker - sie alle finden sich im umfangreichen ECHO-Produktprogramm wieder.



ERCO

Unter dem Markennamen ERCO vertreiben wir ausgesuchte Lösungen für die professionelle Flächenreinigung. Dieser Produktbereich bietet spezialisierte Reinigungs- und Grundstückspflegemaschinen für sämtliche Aufgaben in und um große Areale und Gebäude.

Täglich verrichten viele unterschiedliche Maschinen aller Baureihen ihren Dienst unter unterschiedlichsten Einsatzbedingungen. Wo immer eine Industriekehrmaschine von ERCO zum Einsatz kommt - in Parkhäusern, Wohnanlagen, Innenhöfen, Tiefgaragen, Fabrikhallen, Lagern, an Tankstellen und auf Sportanlagen und überall dort, wo nichts liegen bleiben soll: Auf diese Maschinen ist stets Verlass.

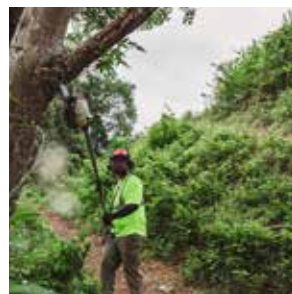

ECHO®

Seit über 70 Jahren spielt der japanische Hersteller der Marke ECHO eine weltweit führende Rolle auf dem Markt der professionellen Motorgeräte. Sowohl kommerzielle Anwender des Garten- und Landschaftsbaus, sowie der Garten- und Landschaftspflege, als auch private Nutzer wissen um die ausgezeichnete Qualität und Langlebigkeit unserer Produkte, die mittlerweile durch eine einzigartige Langzeitgarantie auch verbrieft ist.

ECHO Produkte werden gemäß höchsten Ansprüchen konzipiert und gebaut. Wo auch immer ECHO Geräte zum Einsatz kommen, stehen sie für ausgezeichnete Qualität und absolute Zuverlässigkeit.



ECHO[®]
ROBOTICS

WISENAV

Die ECHO Robotics Großflächenroboter wurden speziell für große Flächen entwickelt. Sie sind damit bestens geeignet für Sportanlagen wie Fußballstadien, große Gärten & Firmengelände sowie Parkanlagen. Selbst in Spezialgebieten wie Umspannwerken können die Mähroboter arbeiten.

Für Golfplatzbetreiber bietet Echo mit dem Ballsammler, einem Roboter um Golfbälle aufzusammeln, eine echte Besonderheit für Driving Ranges. Eine Technik, die Maßstäbe setzt. Durchdacht bis ins Detail senken diese Geräte nicht nur die Kosten, sondern auch die CO₂-Emissionen um ein Vielfaches.



VERTRAUE AUF ECHO



5 JAHRE GARANTIE FÜR PRIVATE ANWENDER

Als Privatanwender legen Sie Wert auf zuverlässige Qualität und auf das gute Gefühl, die richtige Kaufentscheidung getroffen zu haben. 5 Jahre sind eine lange Zeit und nur wenige Produkte bieten eine Langzeitgarantie in solchem Umfang. ECHO baut seit über 60 Jahren Motorgeräte für den professionellen Einsatz und hat in dieser Zeit ein außergewöhnlich hohes Maß an Ingenieurs- und Fertigungskompetenz erworben. Wir schöpfen aus reicher Erfahrung, sind von unseren Produkten überzeugt und bieten deshalb bedenkenlos eine Garantiedauer an, die weit über dem Standard liegt.



2 JAHRE GARANTIE FÜR GEWERBLICHE ANWENDER

Unsere Produkte werden gemäß höchsten Ansprüchen konzipiert und gebaut. Wo auch immer ECHO Geräte zum Einsatz kommen, stehen sie für ausgezeichnete Qualität und absolute Zuverlässigkeit. Mit unserer einzigartigen 2-Jahres-Langzeitgarantie stellen wir uns hinter unsere Versprechen und zeigen, dass Sie ECHO jederzeit vertrauen können.



100% PROFI QUALITÄT

Wir kennen nur einen Standard – den Höchsten. ECHO Produkte werden deshalb konsequent auf die jeweiligen Einsatzgebiete hin gefertigt. Jedes einzelne Teil wird dabei auf seine Langlebigkeit hin beurteilt. Unter härtesten Bedingungen durchgeführte Tests sichern die anspruchsvolle Qualität. Selbst als Privatanwender erhalten Sie somit Geräte, die den Anforderungen im Profibereich genügen und dort schon lange eingesetzt werden.



JAPAN TECHNOLOGY

Japan gilt als Land mit hoher Fertigungskompetenz und bewährter technologischer Handwerkskunst. Geräte, die dort entwickelt werden, sind ausgereift, zuverlässig, langlebig und stabil. Dieser internationale Standard erstreckt sich selbstverständlich auf die gesamte Produktpalette der Marke ECHO und wir sind stolz darauf, zum ausgezeichneten Ruf japanischer Ingenieurskunst beizutragen.

LEGRAND®





**KRAFTVOLL. LEICHTES GEWICHT.
GROSSARTIGE PRODUKTIVITÄT.**

BESTE GERÄTE IHRER KLASSE.

X-SERIES STEHT FÜR DIE BESTEN PRODUKTE VON ECHO.

Mehr Leistung, leichteres Gewicht und eine Performance, die Ihre Produktivität spürbar steigern wird. Entwickelt für Profis, die das Beste, sowie Geräte mit höchster Qualität verlangen.

BESTE EIGENSCHAFTEN IHRER KLASSE

Jedes Modell der X-Serie verfügt über spezifische wegweisende Eigenschaften, die speziell für den Einsatz im Außengelände konzipiert wurden. Dadurch gelingen alle anfallenden Arbeiten perfekt.

Features wie geringes Gewicht, mehr Leistung, Schwingungsreduzierung und längere Laufzeiten tragen dazu bei, dass jeder Auftrag zuverlässig erledigt wird.

Wer erstklassige Arbeit leisten muss, braucht erstklassige Produkte.

Und genau das dürfen Sie von allen ECHO X-SERIE Produkten erwarten.

WIDERSTEHT HÄRTESTEN BEDINGUNGEN

Die ECHO X-Serie ist so extrem leistungsfähig, dass die Geräte kaum an ihre Leistungsgrenzen kommen.

Dazu werden sie unter härtesten Bedingungen getestet. Sie starten leicht und garantieren eine hohe Beschleunigung sowohl bei kalten, als auch bei hohen Temperaturen. Große Kraftstofftanks ermöglichen längere Gerätelaufzeiten. Hochleistungsluftfilter gewähren eine hervorragende Luftfilterung. Dies sorgt zugleich für ein geringeres Risiko von Motorschäden und längere Standzeiten.

GERINGES GEWICHT UND VIEL LEISTUNG

Die Motoren der ECHO X-Serie stellen eine einzigartige Modellpalette dar.

Durch eine revolutionäre Kombination aus geringem Gewicht und hoher Leistung ist die Arbeit rasch und kräfteschonend erledigt.

MOTORSÄGEN

ROBUSTE GERÄTE FÜR ALLE EINSATZGEBIETE RUND UM HAUS UND HOF

01

BESTES LEISTUNGSGEWICHT IHRER KLASSE

ECHO CS-4310 SX



live erleben

Die Motorsäge CS-4310SX von ECHO überzeugt mit ihrer Leistung von 2,3 kW/3,1 PS bei nur 4,3 kg Gewicht. Die serienmäßige Sugihara Führungsschiene mit Kunststoff Inletts trägt zum besonders leichten Gewicht der Säge bei. Mit nur 4,3 kg ist die CS-4310SX die leichteste Profi Motorsäge ihrer Klasse.

Der drehmomentstarke 2-Takt Motor verfügt über einen Hubraum von 42,9 cm³ für einen schnellen und sauberen Schnitt. Eine vielseitige Profi-Motorsäge für den Einsatz im Forst zum Fällen und

Aufarbeiten von mittleren bis starken Beständen. Das Zentrifugal Staubabscheidesystem verringert den Wartungsaufwand für den Luftfilter deutlich. Für einfaches Nachfüllen von Kraftstoff verfügt die Säge über einen Flip Tankdeckel. Der automatische Start-/Stoppschalter vereinfacht den Startvorgang. Das G-Force Luftfilterreinigungssystem schützt den Motor vor Schmutz und Ablagerungen und sorgt für eine längere Lebensdauer der Säge.

Mit 33 cm, als auch mit 35 cm, 40 cm und 45 cm Schwertlänge verfügbar.

FÄLLLINIE



HALBTRANSPARENTER TANK

Durch den halbtransparenten Tank lässt sich der Füllstand jederzeit leicht ablesen.

G-FORCE LUFTFILTERREINIGUNG

HOCHLEISTUNGSLUFTFILTER

Das neu entwickelte Luftfiltersystem sorgt für hervorragende Luftfilterung und längere Standzeit.

X-SERIE

Die Geräte der ECHO X-Serie bieten die beste Performance ihrer Klasse.

FLIP TANKDECKEL

Für leichtes Befüllen des Tanks.





SUPER EINFACH STARTEN MIT AUTO CHOKE

ECHO CS-3510AC

Durch das patentierte AutoChoke Startsystem von ECHO startet die CS-3510AC jederzeit nur durch einfaches Anziehen. Egal ob Kalt- oder Warmstart, es muss kein Choke mehr betätigt werden. Einfach nur anziehen - und die Motorsäge läuft.

Die Funktionsweise des Systems ist einfach, aber genial: Das Magnetventil am Vergaser steuert die Kraftstoffmenge in Abhängigkeit von der Motortemperatur.

DIE VORTEILE:

- Einfaches Starten ohne Chokehebel
- Verhindert ein Überfluten des Motors
- Mehr Sicherheit beim Startprozess, da vier Schritte übersprungen werden können

GERINGES GEWICHT

HALBTRANSPARENTER TANK

Die halbtransparenten Tanks der CS-3510ES und AC ermöglichen eine einfache Füllstandskontrolle.

LEICHTSTARTEINRICHTUNG

AUTO CHOKE STARTSYSTEM

SEITLICHE KETTENSPIANNUNG

Die seitliche Kettenspannung ermöglicht ein leichtes und schnelles Regulieren der Kettenspannung.

LUFTFILTER-SCHNELLVERSCHLUSS

Spart Zeit beim Vornehmen kleineren Wartungsarbeiten.

GERINGER KRAFTSTOFFVERBRAUCH



MOTORSÄGEN

ROBUSTE GERÄTE FÜR ALLE EINSATZGEBIETE RUND UM HAUS UND HOF

01

BAUMPFLEGESÄGEN

FÜR DIE BAUMPFLEGE

IHR GERINGES GEWICHT IST NUR EIN GRUND, WARUM SICH BAUMPFLEGEPROFIS SO HÄUFIG FÜR EINE BAUMPFLEGESÄGE VON ECHO ENTSCHEIDEN.



CS-2511TES



Die leichteste und leistungsstärkste Baumpflegesäge auf dem Markt. Auch als Carving Variante CS-2511TESC erhältlich.

25,0 cm³ Hubraum ▪ 1,1 kW Leistung ▪ 2,3 kg Gewicht
25 cm Schienenlänge ▪ ausklappbare Seilöse ▪ iSi-Start

519,- € CS-2511TES-25 ▪ 3/8H ▪ 25 cm **WG 100**

559,- € CS-2511TESC-20 ▪ 1/4" ▪ 20 cm ▪ Carving **WG 100**

562,- € CS-2511TESCN-25 ▪ 1/4" ▪ 25 cm ▪ Carving **WG 100**



CS-362TES



Handlich, leicht, schnell zu starten und mit aggressivem Schnitt ausgestattet bietet die CS-362TES höchste Flexibilität.

35,8 cm³ Hubraum ▪ 1,50 kW Leistung ▪ 3,6 kg Gewicht
30 cm, 35 cm Schienenlänge ▪ iSi-Start

479,- € CS-362TES-30 ▪ 3/8H ▪ 30 cm **WG 100**

485,- € CS-362TES-35 ▪ 3/8H ▪ 35 cm **WG 100**





AKKU-MOTORSÄGEN

FÜR HAUS UND HANDWERK

IDEAL FÜR DEN EINSATZ IN LÄRMSENSIBLEN BEREICHEN UND GESCHLOSSENEN RÄUMEN, ODER ZUM BRENNHOLZ SÄGEN



DCS-2500



Die leichteste und leistungsstärkste Akku-Kettensäge ihrer Klasse. Auch als Carving Variante DCS-2500C erhältlich.

50,4V Nennspannung ▪ passend für 2,3 Ah Akku
2,0 kg Gewicht ohne Akku ▪ stufenlos regulierbare Drehzahl
30 cm Schnittlänge ▪ seitlicher Kettenspanner
werkzeugloser Öltankverschluss ▪ Kettenteilung 0.325" / 1/4"
besonders leistungsstark ▪ bürstenloser Motor
Akku und Ladegerät sind nicht im Lieferumfang enthalten

545,- € DCS-2500 ▪ 0.325" ▪ 30 cm

WG 450

535,- € DCS-2500C ▪ 1/4" ▪ 25 cm ▪ Carving

WG 450



DCS-2500T



Die leichteste Top Handle Baumpflegesäge mit Steckakku. Auch als Carving Variante DCS-2500TC erhältlich.

50,4V Nennspannung ▪ passend für 2,3 Ah Akku
1,6 kg Gewicht ohne Akku ▪ stufenlos regulierbare Drehzahl
25 cm Schnittlänge ▪ seitlicher Kettenspanner
werkzeugloser Öltankverschluss ▪ Kettenteilung 3/8H / 1/4"
besonders leistungsstark ▪ bürstenloser Motor
Akku und Ladegerät sind nicht im Lieferumfang enthalten

479,- € DCS-2500T ▪ 3/8H ▪ 25 cm

WG 450

519,- € DCS-2500TC ▪ 1/4" ▪ 25 cm ▪ Carving

WG 450



DCS-3500



Leistungsstarke Akku-Motorsäge mit besonders langer Laufzeit dank 4,5 Ah Akku (separat erhältlich).

50,4V Nennspannung ▪ passend für 4,5 Ah Akku
3,1 kg Gewicht ohne Akku ▪ stufenlos regulierbare Drehzahl
35 cm Schnittlänge ▪ seitlicher Kettenspanner
werkzeugloser Öltankverschluss ▪ Kettenteilung 3/8H
besonders leistungsstark ▪ bürstenloser Motor
Akku und Ladegerät sind nicht im Lieferumfang enthalten

559,- € DCS-3500 ▪ 3/8H ▪ 35 cm

WG 451

MOTORSÄGEN

ROBUSTE GERÄTE FÜR ALLE EINSATZGEBIETE RUND UM HAUS UND HOF

01

LEICHTE UNIVERSALMOTORSÄGEN

FÜR HAUS UND HOF

DIE KLEINEN LEICHTGEWICHTE MIT POWER EIGNEN SICH IDEAL ZUM SÄGEN VON KAMINHOLZ UND SIND ZUDEM ERSTE WAHL FÜR CARVINGSÄGER.



CS-281WES



26,9 cm³ Hubraum ▪ 1,09 kW Leistung ▪ 3,1 kg Gewicht
30 cm, 35 cm Schienenlänge ▪ iSi-Start ▪ leicht und handlich

429,- € CS-281WES-30 ▪ 3/8H ▪ 30 cm

WG 101

434,- € CS-281WES-35 ▪ 3/8H ▪ 35 cm

WG 101



CS-281WESC



Kompakte Säge mit leistungsstarkem Motor und besonders langlebiger Sugihara Carvingschiene. Die neue Staubschutzabdeckung verhindert das Eindringen von Sägespänen in das Gehäuse.

26,9 cm³ Hubraum ▪ 1,09 kW Leistung ▪ 3,1 kg Gewicht
30 cm Carvingschiene ▪ iSi-Start

499,- € CS-281WESC-30 ▪ 1/4" ▪ 30 cm ▪ Carving

WG 101



CS-2511WES



Die CS-2511WES ist mit nur 2,6 kg Gewicht die leichteste Motorsäge ihrer Klasse und verfügt mit einer Leistung von 1,1 kW/1,5 PS über ein einzigartiges Leistungsgewicht.

25,0 cm³ Hubraum ▪ 1,1 kW Leistung ▪ 2,6 kg Gewicht
30 cm Schienenlänge ▪ iSi-Start ▪ leicht und handlich

519,- € CS-2511WES-30 ▪ 3/8H ▪ 30 cm

WG 100



CS-2511WESC



In der Carvingausführung eignet sich die kleine, leichte Säge ideal zum Kettensägenschnitzen. Die 1/4" Carvingschiene mit 1,1 Sägekette sorgt für schnellen und aggressiven Schnitt.

25,0 cm³ Hubraum ▪ 1,1 kW Leistung ▪ 2,6 kg Gewicht
25 cm Carvingschiene ▪ iSi-Start

549,- € CS-2511WESC-25 ▪ 1/4" ▪ 25 cm ▪ Carving

WG 100



LEICHTE UNIVERSALMOTORSÄGEN

FÜR HAUS UND HOF

DIE KLEINEN LEICHTGEWICHTE MIT POWER EIGNEN SICH IDEAL ZUM SÄGEN VON KAMINHOLZ.



CS-362WES



35,8 cm³ Hubraum ▪ 1,49 kW Leistung ▪ 3,8 kg Gewicht
30, 35 cm Schienenlänge ▪ iSi-Start

482,- € CS-362WES-30 ▪ 3/8H ▪ 30 cm

WG 100

489,- € CS-362WES-35 ▪ 3/8H ▪ 35 cm

WG 100



CS-362WESC



35,8 cm³ Hubraum ▪ 1,49 kW Leistung ▪ 3,8 kg Gewicht
30 cm Carvingschiene ▪ iSi-Start

545,- € CS-362WESC-30 ▪ 1/4" ▪ 30 cm ▪ Carving

WG 100

ELEKTROMOTORSÄGE

FÜR HAUS UND HOF

ROBUSTE, KRAFTVOLLE ELEKTROKETTENSÄGE FÜR HAUS, GARTEN UND ANSPRUCHSVOLLES HEIMWERKEN.



ACS-2400

2400 W Leistungsaufnahme ▪ 230 - 240 V Nennspannung
5,7 kg Gewicht ▪ 40 cm Schienenlänge ▪ 3/8H Kettenteilung
seitlicher Kettenspanner ▪ Antivibrationssystem

219,- € ACS-2400-40 ▪ 3/8H ▪ 40 cm

WG 2200



MOTORSÄGEN

ROBUSTE GERÄTE FÜR ALLE EINSATZGEBIETE RUND UM HAUS UND HOF

01

MITTELSTARKE MOTORSÄGEN

FÜR HAUS, HOF UND FORST

DIESE MOTORSÄGEN EIGNEN SICH OPTIMAL ZUM FÄLLEN, AUFARBEITEN UND AUSASTEN VON MITTLEREN BESTÄNDEN UND ALS ALLROUNDSÄGE.



CS-310ES

Leichte, kraftvolle Motorsäge für den Einsteiger und den Einsatz rund ums Haus.

30,5 cm³ Hubraum ▪ 1,1 kW Leistung ▪ 4,0 kg Gewicht
30 cm, 35 cm Schienenlänge ▪ iSi-Start

254,- € CS-310ES-30 ▪ 3/8H ▪ 30 cm

WG 101

259,- € CS-310ES-35 ▪ 3/8H ▪ 35 cm

WG 101



CS-3510ES

Zuverlässige Allroundsäge für den Einsatz im heimischen Garten oder in der Landwirtschaft.

34,4 cm³ Hubraum ▪ 1,51 kW Leistung ▪ 3,7 kg Gewicht
30 cm, 35 cm Schienenlänge ▪ iSi-Start

375,- € CS-3510ES-30 ▪ 3/8H ▪ 30 cm

WG 100

379,- € CS-3510ES-35 ▪ 3/8H ▪ 35 cm

WG 100



CS-3510AC

Durch die patentierte AutoChoke Technik entfällt die Bedienung des Chokes, daher ist das Starten einer Motorsäge so einfach wie nie.

34,4 cm³ Hubraum ▪ 1,51 kW Leistung ▪ 3,8 kg Gewicht
30 cm, 35 cm Schienenlänge ▪ Auto Choke

435,- € CS-3510AC-30 ▪ 3/8H ▪ 30 cm

WG 100

439,- € CS-3510AC-35 ▪ 3/8H ▪ 35 cm

WG 100





MITTELSTARKE MOTORSÄGEN

FÜR HAUS, HOF UND FORST

DIESE MOTORSÄGEN EIGNEN SICH OPTIMAL ZUM FÄLLEN, AUFARBEITEN UND AUSASTEN VON MITTLEREN BESTÄNDEN UND ALS ALLROUNDSÄGE.



CS-4010



Unsere zweitstärkste Allroundsäge für den Einsatz im heimischen Garten oder in der Landwirtschaft.

41,6 cm³ Hubraum ▪ 1,9 kW Leistung ▪ 4,2 kg Gewicht
38 cm, 45 cm Schienenlänge ▪ iSi-Start

549,- € CS-4010-38 ▪ 0.325" ▪ 38 cm

WG 100

559,- € CS-4010-45 ▪ 0.325" ▪ 45 cm

WG 100



CS-4510ES



Bestens geeignet für die Kultur- und Dickungspflege in der Landwirtschaft.

45,0 cm³ Hubraum ▪ 2,3 kW Leistung ▪ 5,0 kg Gewicht
33 cm, 38 cm und 45 cm Schienenlänge

579,- € CS-4510ES-33 ▪ 0.325" ▪ 33 cm

WG 100

589,- € CS-4510ES-38 ▪ 0.325" ▪ 38 cm

WG 100

599,- € CS-4510ES-45 ▪ 0.325" ▪ 45 cm

WG 100



CS-4920



Die CS-4920 überzeugt mit ihrer Leistung von 2,5 kW bei nur 5,0 kg Gewicht.

50,1 cm³ Hubraum ▪ 2,5 kW Leistung ▪ 5,0 kg Gewicht
38 cm, 45 cm Schienenlänge ▪ iSi-Start

649,- € CS-4920-38 ▪ 0.325" ▪ 38 cm

WG 100

659,- € CS-4920-45 ▪ 0.325" ▪ 45 cm

WG 100



MOTORSÄGEN

ROBUSTE GERÄTE FÜR ALLE EINSATZGEBIETE RUND UM HAUS UND HOF

01

MITTELSTARKE MOTORSÄGEN

FÜR HAUS, HOF UND FORST

DIESE MOTORSÄGEN EIGNEN SICH OPTIMAL ZUM FÄLLEN, AUFARBEITEN UND AUSASTEN VON MITTLEREN BESTÄNDEN UND ALS ALLROUNDSÄGE.



CS-4310SX

PROFISÄGE



Mit nur 4,3 kg ist die CS-4310SX die leichteste Profi Motorsäge ihrer Klasse. Mit einer Leistung von 2,3 kW lässt sich die Arbeit im Handumdrehen zuverlässig erledigen. Die serienmäßige Sugihara Führungsschiene mit Kunststoff Inletts trägt zum besonders leichten Gewicht der Säge bei.

42,9 cm³ Hubraum ▪ 2,3 kW Leistung ▪ 4,3 kg Gewicht
35 cm, 40 cm und 45 cm Schienenlänge

789,- € CS-4310SX-35 ▪ 0.325" ▪ 35 cm

WG 100

799,- € CS-4310SX-40 ▪ 0.325" ▪ 40 cm

WG 100

809,- € CS-4310SX-45 ▪ 0.325" ▪ 45 cm

WG 100



CS-501SX

PROFISÄGE



Die Profimotorsäge CS-501SX besitzt mit 0,55 kW pro kg ein hervorragendes Leistungsgewicht. Der drehmomentstarke Motor sorgt für einen schnellen und sauberen Schnitt und macht die CS-501SX zu einer idealen Allroundsäge für die Forstwirtschaft und den Obst- und Gartenbau. Durch das Dekompressionsventil ist ein einfacher Start möglich und die Säge schnell einsatzbereit.

50,2 cm³ Hubraum ▪ 2,57 kW Leistung ▪ 4,7 kg Gewicht
40 cm und 45 cm Schienenlänge ▪ Dekompressionsventil

869,- € CS-501SX-40 ▪ 0.325" ▪ 40 cm

WG 100

879,- € CS-501SX-45 ▪ 0.325" ▪ 45 cm

WG 100



CS-501SXH

PROFISÄGE



Die ideale, durchzugsstarke Allroundsäge für die Forstwirtschaft und den Obst- und Gartenbau. Die zuschaltbare Griffheizung sorgt auch im Winter für warme Hände.

50,2 cm³ Hubraum ▪ 2,57 kW Leistung ▪ 4,7 kg Gewicht
40 cm und 45 cm Schienenlänge ▪ Dekompressionsventil

946,- € CS-501SXH-40 ▪ 0.325" ▪ 40 cm

WG 100

952,- € CS-501SXH-45 ▪ 0.325" ▪ 45 cm

WG 100



STARKE MOTORSÄGEN

UNSERE TOP-MODELLE

DIE STÄRKSTEN SÄGEN VON ECHO.
IDEAL ZUM FÄLLEN UND ENTASTEN IN MITTELSTARKEN
UND STARKEN BESTÄNDEN.



CS-621SX

PROFISÄGE



Zum Fällen und Aufarbeiten von mittleren bis starken Beständen in Forst und Sägewerken bietet die verlässliche und robuste CS-621SX nicht nur einen drehmomentstarken Antrieb aus der Leistung von 3,2 kW, sondern auch die perfekte Balance aus reichlich Kraft und kompakter Bauweise.

59,8 cm³ Hubraum ▪ 3,2 kW Leistung ▪ 6,2 kg Gewicht
45 cm und 50 cm Schienenlänge

989,- € CS-621SX-45 ▪ 3/8H ▪ 45 cm

WG 100

999,- € CS-621SX-50 ▪ 3/8H ▪ 50 cm

WG 100



CS-7310SX

PROFISÄGE



Die CS-7310SX ist die stärkste Säge von ECHO. Ideal zum Fällen und Entasten von mittelstarken und starken Beständen.

73,5 cm³ Hubraum ▪ 4,1 kW Leistung ▪ 6,7 kg Gewicht
50 cm, 60 cm und 70 cm Schienenlänge

1.299,- € CS-7310SX-50 ▪ 3/8H ▪ 50 cm

WG 100

1.309,- € CS-7310SX-60 ▪ 3/8H ▪ 60 cm

WG 100

1.319,- € CS-7310SX-70 ▪ 3/8H ▪ 70 cm

WG 100



MOTORSÄGEN

ROBUSTE GERÄTE FÜR ALLE EINSATZGEBIETE RUND UM HAUS UND HOF

01



TECHNISCHE DATEN

MOTORSÄGEN

ANWENDUNGSGEBIET	SPEZIELLE ANWENDUNGSFÄLLE			GRUNDSTÜCK, HOF UND HANDWERK		
MOTORSÄGENTYP	ELEKTRO-MOTORSÄGEN	BAUMPFLLEGESÄGEN		UNIVERSALMOTORSÄGEN		
	ACS-2400	CS-2511TES	CS-362TES	CS-281WES/C	CS-2511WES/C	CS-362WES/C
Motor	Elektro	2-Takt	2-Takt	2-Takt	2-Takt	2-Takt
Hubraum (cm³)		25,0	35,8	26,9	25,0	35,8
Leistung (kW)		1,11	1,50	1,09	1,10	1,49
Leistungsaufnahme (W)	2400					
Nennspannung (V)	230-240					
Frequenz (Hz)	50					
Gewicht (kg) ^{1,2}	3,9	2,3	3,6	3,1	2,6	3,8
Kettenteilung (Zoll)	3/8H	3/8H	3/8H	3/8H	3/8H	3/8H
Nutbreite (Zoll)	0,050	0,050	0,050	0,050	0,050	0,050
Standardschnittlänge (cm)	40	25	30	30	30	30
Schnittlängen als Zubehör	30	30	35	35	35	35
Schalldruckpegel (dB(A))	93	99	99,9	97,3	99,2	99,3
Schallleistungspegel (dB(A))	106	112	113	111	109,9	112
Antivibrationssystem	■	■	■	■	■	■
Vibration vorne/hinten (m/s²)	4,4/6,6	3,9/3,4	3,8/4,2	4,9/4,7	4,5/4,6	5,9/6,3
automatische Ölschmierung	■	■	■	■	■	■
Ölmenge einstellbar		■	■	■	■	■
Kettenspanner seitlich	■	■	■	■	■	■
Tankschnellverschluss	■	■	■	■	■	■
Leichtstartsystem		■	■	■	■	■
Dekompressionsventil						
AutoChoke Startsystem						
Hochleistungsluftfiltersystem						
Preis (€) Standardschnittlänge	219,-	ab 519,-	ab 479,-	429,- / 499,-	519,- / 549,-	482,- / 545,-



HAUS UND GARTEN				LANDWIRTSCHAFT UND FORST				
UNIVERSALMOTORSÄGEN			STARKE MOTORSÄGEN				FÄLLSÄGEN	
CS-310ES	CS-3510ES/ AC	CS-4010	CS-4510ES	CS-4920	CS-4310SX	CS-501SX/H	CS-621SX	CS-7310SX
2-Takt	2-Takt	2-Takt	2-Takt	2-Takt	2-Takt	2-Takt	2-Takt	2-Takt
30,5	34,4	41,6	45,0	50,1	42,9	50,2	59,8	73,5
1,10	1,51	1,9	2,3	2,5	2,3	2,57	3,24	4,1
4,0	3,7/3,8	5,0	5,0	5,0	4,3	4,7/4,9	6,3	6,7
3/8H	3/8H	.325	.325	.325	.325	.325	3/8	3/8
0,050	0,050	0,050	0,050	0,050	0,050	0,050/0,058	0,058	0,058
35	35	38	38	38	40	40	45	50
30	30	45	33, 45	45	35, 45	45	50	50, 60, 70
97,9	101,1	100,4	100,2	102,45	103,1	103,6	101,6	106,8
111	110,9	109,4	110,9	111,8	113	117	113,4	116,9
■	■	■	■	■	■	■	■	■
5,6/6,9	4,1/5,0	2,7/5,3	2,6/2,8	3,5/3,4	3,3/3,1	5,2/5,4	4,2/5,2	4,2/3,8
■	■	■	■	■	■	■	■	■
■	■	■	■	■	■	■	■	■
■	■	■	■	■	■	■	■	■
■	■	■	■	■	■	■	■	■
■	■	■	■	■	■	■	■	■
■	■	■	■	■	■	■	■	■
■	■	■	■	■	■	■	■	■
■	- / ■	■	■	■	■	■	■	■
ab 254,-	375,- / 435,-	ab 549,-	ab 579,-	ab 649,-	ab 789,-	869,- / 946,-	ab 989-	ab 1.299,-

¹ Unbetankt, ohne Schiene und Kette ² Mit Schiene und Kette, ohne Kabel und Öl

ZUBEHÖR & SCHUTZKLEIDUNG MOTORSÄGEN

DIE IDEALE ERGÄNZUNG FÜR IHRE SÄGE

01



FUNKTIONS T-SHIRT

Transportiert Feuchtigkeit vom Körper weg, atmungsaktiv, schnell trocknend und antibakteriell. 100% Polyester.
Farbe Schwarz/Warnorange

39,90 € EC-FUNKT-T-SHIRT-M ▪ Gr. M

39,90 € EC-FUNKT-T-SHIRT-L ▪ Gr. L

39,90 € EC-FUNKT-T-SHIRT-XL ▪ Gr. XL

39,90 € EC-FUNKT-T-SHIRT-XXL ▪ Gr. XXL

WG 9801

WG 9801

WG 9801

WG 9801



SCHNITTSCHUTZHOSE

Schnittschutzbundhose aus atmungsaktivem Material mit hohem Tragekomfort. Zwei Seitentaschen, Gesäßtasche mit Reißverschluss, Zollstocktasche und Nierenschutz.
Schnittschutzklasse 1, Typ A, EN 381-5

98,- € EC-SSBH-M ▪ Gr. M

98,- € EC-SSBH-L ▪ Gr. L

98,- € EC-SSBH-XL ▪ Gr. XL

98,- € EC-SSBH-XXL ▪ Gr. XXL

WG 9801

WG 9801

WG 9801

WG 9801



SCHNITTSCHUTZHOSE PRO TECH

Besonders leichte Profi Schnittschutzbundhose aus 100% Codura® Faser. Robuste Wetterbeständigkeit mit integrierter Belüftung durch ein Mesh Textil. Sechs Lagen Dyneema®-Material bieten den absolut besten Schutz. Zwei Seitentaschen, Gesäßtasche mit Reißverschluss, Zündkerzen- und Zollstocktasche. Nierenschutz, Aufnahme für Hosenträger.

Schnittschutzklasse 1, Typ A, EN 381-5

229,- € EC-PRO-SSBH-M ▪ Gr. M

229,- € EC-PRO-SSBH-L ▪ Gr. L

229,- € EC-PRO-SSBH-XL ▪ Gr. XL

WG 9801

WG 9801

WG 9801



SCHNITTSCHUTZHANDSCHUHE

Bund mit Klettverschluss. Hoher Tragekomfort.
Schutzklasse 1 Typ A.

38,90 € 999888-01600 ▪ Gr. 9

38,90 € 999888-01601 ▪ Gr. 10

WG 9801

WG 9801



WERKZEUGBOX

Praktische Werkzeugbox zum Verstauen von Werkzeug und Ersatzketten.

7,20 € ZMS-600

WG 9801



DREHZAHLMESSER

Digitaler Drehzahlmesser für 2- und 4-Takt Geräte. Kann kabellos, oder kabelgebunden genutzt werden.

159,- € PET-1000R

WG 9820



EINFÜLLSYSTEM

Mit automatischem Füllstopp. Die Überflutung des Tanks ist somit ausgeschlossen. Für alle ECHO Motorgeräte.

17,90 € ZMS-8199 ▪ Rot für Kraftstoff

WG 9801

17,90 € ZMS-8299 ▪ Grün für Kettenöl

WG 9801



KOMBIKANSITER

Aus HD-PE mit 5,5 l Kraftstofftank und 3 l Kettenöltank. Inkl. Kunststoffausgießer.

26,90 € ZMS-607

WG 9801



ZUBEHÖR MOTORSÄGEN

DIE IDEALE ERGÄNZUNG FÜR IHRE SÄGE

01

SÄGEKETTEN

Passende Sägeketten für die unterschiedlichsten Einsatzzwecke.



HOCHWERTIGE KETTENSCHIENEN

Alle ECHO Kettenschienen werden aus hochwertigem japanischen Stahl hergestellt und daher besonders langlebig und robust.

SCHIENEN MIT UMLENKSTERN (RC/RD/YL)



Die laminierten Schienen mit Umlenkstern sind für Motorsägen mit 3/8H und .325 Teilung erhältlich. Die leichte Kurvenform und der kleine Umlenkradius verringern die Rückschlaggefahr und erleichtern die Schnitfführung. Die Beschichtung schützt die Schiene vor Kratzern und Korrosion.

SCHIENEN MIT AUSTAUSCHBARER SPITZE UND UMLENKSTERN (RS/RV)



Die Schienen sind für Motorsägen mit .325 und 3/8 Zoll Teilung erhältlich. Um die Schienen besonders widerstandsfähig zu machen, wurden diese aus dem vollen Stahl gefräst. Die austauschbare Spitze ist als Ersatzteil erhältlich.

CARVINGSCHIENEN



Alle ECHO Carvingschienen sind aus dem vollen Material gefräst und daher besonders langlebig und robust. Um das Gewicht zu reduzieren besitzen die Schienen einen Kunststoffkern. Erhältlich in 1/4 Zoll Teilung.





SCHIENEN UND KETTEN FÜR MOTORSÄGEN UND HOCHENTASTER

MODELL	FÜHRUNGSSCHIENE				SÄGEKETTE		
	Teilung (Zoll)	Nutbreite (mm)	Schnittmaß (cm)	Bestellnummer	Preis (€)	Bestellnummer	Preis (€)
CS-1800, CS-2100, CS-2400, ACS-2400	3/8H	1,3	35	S-14EP-50SSR	37,40	KE-3513-3852	23,40
			40	15-27111063	45,20	KE-4013-3856	24,00
DCS-1600, DCS-3500, CS-352AC	3/8H	1,1	35	S-35RC-43-3/8	37,60	KE-3511-3852	22,50
DCS-310 (Akku-Motorsäge)	3/8H	1,1	30	S-30C-43-3/8	33,20	KE-3011-3845	18,10
DCS-2500	.325	1,1	30	S-30RC-43-325	32,80	KE-3011-3251	29,80
CS-260TES, CS-280TES, CS-2511TES, CS-2511WES, DCS-2500T	3/8H	1,3	25	S-25RC-50-3/8	34,50	KE-2513-3840	18,50
CS-270WES, CS-280WES, CS-281WES CS-3501, CS-2700ES, CS-280EG, CS-310ES, CS-350T, CS-360TES, CS-362WES, CS-352ES, CS-3510ES/AC, CS-362TES,			30	S-30RC-50-3/8	37,90	KE-3013-3847	19,80
			35	S-35RC-50M-3/8	40,80	KE-3513-3853	24,50
CS-4310SX, CS-501SX	.325	1,3	35	S-35R20-50-325	99,80	KE-3513-3260	33,80
			40	S-40R20-50-325	92,20	KE-4013-3268	39,40
			45	S-45R20-50-325	105,80	KE-4513-3272	40,40
CS-4010, CS-4510ES, CS-4920	.325	1,3	38	S-38YL-50-325	50,40	KE-3813-3264	30,70
			45	S-45YL-50-325	57,90	KE-4513-3272	34,70
CS-4510ES	.325	1,5	38	S-38YL-58-325	50,40	KE-3815-3264	30,70
			45	S-45YL-58-325	57,90	KE-4515-3272	34,70
CS-420ES, CS-450, CS-500ES, CS-501SX, CS-501SXH, CS-550, CS-3600, CS-3700ES, CS-4000, CS-4600, CS-5100 CS-510, CS-4200, CS-4400, CS-4500, CS-4601, CS-370TES, CS-3900, CS-4200ES,	.325	1,5	33	S-33RD-58-325	53,30	KE-3315-3256	25,20
			33	S-33RV-58-325	75,70	KE-3315-3256	25,20
			38	S-38RD-58-325	57,20	KE-3815-3264	30,70
			38	S-38RV-58-325	81,20	KE-3815-3264	30,70
			40	S-40RV-58-325	84,90	KE-4015-3268	33,70
			45	S-45RV-58-325	95,30	KE-4515-3272	34,70
			50	S-50RV-58-325	98,80	KE-5015-3280	36,30
CS-600, CS-610, CS-6702, CS-6703, CS-680, CS-6700, CS-6701, CS-620SX, CS-621SX, CS-8000, CS-8001, CS-8002	3/8	1,5	40	S-40RS-58-3/8	88,40	KE-4015-3860	28,30
			45	S-45RS-58-3/8	95,30	KE-4515-3864	29,60
			50	S-50RS-58-3/8	98,80	KE-5015-3872	35,90
			60	S-60RS-58-3/8	111,50	KE-6015-3884	36,80
CS-7310SX	3/8	1,5	50	S-50R73-58-3/8	98,80	KE-5015-3872EXL	42,80
			60	S-60R73-58-3/8	111,50	KE-6015-3884EXL	48,90
			70	S-70R73-58-3/8	156,30	KE-7015-3892EXL	54,10
CARVINGSCHIENEN UND KETTEN							
CS-2511TESC, CS-2511WESC, DCS-2500TC, DCS-2500C	1/4H	1,1	25	S-25C-43SL-1/4	84,20	KE-2511-1460	29,90
			mit Umlenkstern	25	S-25RC-43C-1/4	38,90	KE-2511-1460
CS-2511TESC	1/4H	1,3	20	S-20C-50SL-1/4	59,50	KE-2013-1452	27,80
			25	S-25C-50SL-1/4	82,20	KE-2513-1460	32,50
CS-280WESC, CS-281WESC, CS-351WESC, CS-360WESC, CS-361WESC, CS-362WESC	1/4H	1,3	30	S-30C-50SL-1/4	88,60	KE-3013-1468	36,20
SCHIENEN UND KETTEN FÜR HOCHENTASTER							
PAS-265ES, PPT-235ES, PPT-236ES	3/8H	1,3	25	16-X121-000270	36,70	KE-2513-3839	19,20
PPT-265ES, PPT-300ES, PPT-2620ES			30	16-X122-000460	44,00	KE-3013-3844	21,00
HBC-KIT (Achtung Spezialkette)	3/8H	1,3	30			KE-3013-3845HBC	47,60

HOCHENTASTER

SCHNELL UND SICHER VOM BODEN AUS ARBEITEN

01



TELESKOPIERBARE HOCHENTASTER

QUALITÄTSAGGREGAT

Bewährter und verlässlicher ECHO 2-Takt-Motor mit Elektronikzündung, mehrfach gelagerter Kurbelwelle, hitzedämmender Kapselung und einem integrierten Katalysator, der die Atemgifte aus dem Abgas bindet.

GURTAUFNAHME

Für die Nutzung des Tragegurts. Diese sorgt für eine bessere Gewichtsverteilung.



GROSSER ERGONOMISCHER GRIFF

Für hervorragendes Handling.

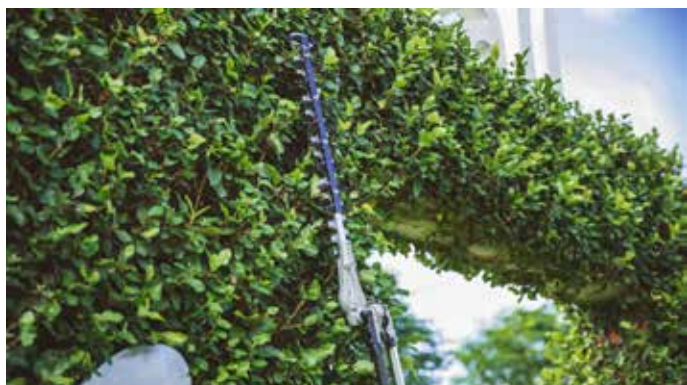

HECKENSCHERE FÜR HOCHENTASTER

Für ECHO Hochentaster ist optional eine Anbaueckenschere erhältlich. Mit ihr lassen sich auch sehr hohe Hecken mit bis zu 7 Metern Höhe problemlos schneiden. Durch die Schnittlänge von 47 cm ist eine hohe Arbeitseffektivität gewährleistet. Der Schnittwinkel lässt sich von 0 - 120° verstellen.

HOCHENTASTER

FÜR DIE BAUMPFLEGE

UNSERE HOCHENTASTER MIT TELESKOPSTIEL
ERMÖGLICHEN SICHERES ARBEITEN VOM BODEN AUS.



PPT-236ES



21,2 cm³ Hubraum ▪ 0,71 kW Leistung ▪ 7,7 kg Gewicht
0,44 l/h max. Kraftstoffverbrauch ▪ 25 cm Schienenlänge
4,3/5,2 m/s² Vibration links/rechts
110 dB(A) Schalleistungspegel ▪ Katalysator
267 cm Basislänge ▪ 367 cm ausgezogene Länge

699,- € PPT-236ES

WG 600



PPT-2620HES



25,4 cm³ Hubraum ▪ 1,04 kW Leistung ▪ 7,7 kg Gewicht
0,43 l/h max. Kraftstoffverbrauch ▪ 30 cm Schienenlänge
4,3/4,5 m/s² Vibration vorne/hinten
108 dB(A) Schalleistungspegel ▪ Katalysator
272 cm Basislänge ▪ 372 cm ausgezogene Länge

849,- € PPT-2620HES

WG 600



DPPT-2600-LW



50,4V Nennspannung ▪ 4,5 kg Gewicht ohne Akku
bürstenloser Motor ▪ seitlicher Kettenspanner
stufenlos regulierbare Drehzahl ▪ 25 cm Schienenlänge
281 cm Basislänge ▪ 399 cm ausgezogene Länge
Akku und Ladegerät sind nicht im Lieferumfang enthalten

849,- € DPPT-2600-LW

WG 450



HECKENSCHERE

Mit dem Heckenscherenvorsatz mit 120°
Schnittwinkelverstellung stutzen Sie auch hohe
Hecken einfach vom Boden aus.
Passend für PPT-2620HES und PPT-236ES.
Schnittlänge: 47 cm

479,- € PPA-AH-HD

WG 9805



VERLÄNGERUNG

Die praktische Verlängerung verlängert Ihren
Hochentaster noch einmal um 1,20 m. Somit
sind auch sehr hoch gewachsene Äste kein
Problem mehr.

Passend für PPT-2620HES und PPT-236ES.

215,- € 999464-00023

WG 9805

DAS RUNDUMPAKET FÜR IHREN GARTEN

40V AKKU SYSTEM

Das neue 40V Garden+ Akkusystem liefert Ihnen die Geräte, um Ihren Garten in etwas Einzigartiges zu verwandeln. Entwickelt mit der Erfahrung aus über 75 Jahren in der Branche. Für alle Arbeiten, ob Rasen mähen, Hecken schneiden, Rasenkanten trimmen, Laub beseitigen, oder Arbeiten mit der Motorsäge bieten wir das passende Gerät.

Alle Geräte bieten eine hervorragende Benutzerfreundlichkeit, sind besonders leicht im Gewicht und liegen bequem in der Hand. Einfach Akku aufladen, einstecken und los geht's. Das Akkusystem wird mit einem Universal 2 Ah oder 4 Ah Akku betrieben. Das Standard-Schnellladegerät lädt Ihre Akkus in kürzester Zeit wieder auf.

DREHZAHL
STUFENLOS REGULIERBAR

Für optimal anpassbare
Schnittleistung und
längere Akkulaufzeit.

40V LITHIUM-IONEN AKKU

Für viel Kraft und lange Laufzeit.

30 CM SCHNITTLÄNGE

BÜRSTENLOSER MOTOR

Für längere Lebensdauer.

SEITLICHER KETTENSPANNER

Die seitliche Kettenspannung ermöglicht ein leichtes und schnelles Regulieren der Kettenspannung.





Garantiebedingungen, siehe Seite 34

ECHO®

FLEXIBEL EINSETZ- UND ERWEITERBAR

Die Geräte des Garden+ Akkusystems erhalten Sie ohne Akku und Ladegerät, somit können Sie selbst bestimmen, welche Akkukapazität Sie für Ihren Garten benötigen. Sollten Sie später ein weiteres Gerät kaufen wollen, können Sie dieses ohne Akku kaufen und den Akku des ersten Gerätes einsetzen. Somit können Sie den gleichen Akku für 7 verschiedene Geräte nutzen.

GARDEN+
SERIES

SCHNELLKLAPPFUNKTION

Für schnelle und einfache horizontale, oder vertikale Lagerung.



ZWEI 40V AKKU STECKPLÄTZE

Der Rasenmäher bietet zwei Steckplätze für die 40V Akkus.

7 SCHNITTPOSITIONEN

Die Schnitthöhe lässt sich schnell und einfach in sieben verschiedenen Höhen einstellen.



GRIFFHÖHE EINSTELLBAR

Der Griff ist Höhenverstellbar und bietet somit maximalen Komfort.

GROSSER FANGSACK

BIS ZU 46 CM SCHNITTBREITE

Sorgt dafür, dass auch große Flächen schnell gemäht werden können.

**GARDEN**
SERIES**DPB-310**

36V Nennspannung ▪ 2,2 kg Gewicht ohne Akku
stufenlos regulierbare Drehzahl ▪ 54,4 m/s Luftgeschwindigkeit
Tempomat ▪ max. 737 m³/h Luftvolumen

116,- € DPB-310 ▪ ohne Akku und Ladegerät**WG 400****GARDEN**
SERIES**DHC-310**

36V Nennspannung ▪ 2,7 kg Gewicht ohne Akku
60,4 cm Schnittlänge ▪ 18 mm Zahnabstand

125,- € DHC-310 ▪ ohne Akku und Ladegerät**WG 400****GARDEN**
SERIES**DSRM-310**

36V Nennspannung ▪ 2,4 kg Gewicht ohne Akku
halbautomatischer Fadenkopf ▪ 30 cm Schneidkreis
stufenlos regulierbare Drehzahl

159,- € DSRM-310 ▪ ohne Akku und Ladegerät**WG 400****GARDEN**
SERIES**DCS-310**

36V Nennspannung ▪ 3,3 kg Gewicht ohne Akku
30 cm Schnittlänge ▪ Kettenteilung 3/8H
automatische Drehzahlanpassung ▪ seitliche Kettenspannung

215,- € DCS-310 ▪ ohne Akku und Ladegerät**WG 400****GARDEN**
SERIES**DHCA-310**

36V Nennspannung ▪ 3,6 kg Gewicht ohne Akku
48,8 cm Schnittlänge ▪ 24 mm Zahnabstand ▪ Teilbarer Schaft
246 cm Gesamtlänge

179,- € DHCA-310 ▪ ohne Akku und Ladegerät**WG 400**



Garantiebedingungen, siehe Seite 34



GARDEN
SERIES



DPPF-310

36V Nennspannung ▪ 3,3 kg Gewicht ohne Akku
20 cm Schnittlänge ▪ Kettenteilung 3/8H
stufenlos regulierbare Drehzahl ▪ seitliche Kettenspannung
204 cm Gesamtlänge ohne Verlängerung
Verlängerung mit 70 cm im Lieferumfang

179,- € DPPF-310 ▪ ohne Akku und Ladegerät

WG 400

GARDEN
SERIES



DLM-310-35

36V Nennspannung ▪ Kunststoffgehäuse
14,2 kg Gewicht ohne Akku ▪ 35 cm Schnittbreite
2 cm bis 7 cm Schnitthöhe ▪ 40 ltr. Grasfangkorb
5-stufige zentrale Schnitthöhenverstellung ▪ Mulcheinsatz
kein Fahrtrieb

219,- € DLM-310-35
ohne Akku und Ladegerät

WG 400

GARDEN
SERIES



DLM-310-46

36V Nennspannung ▪ Stahlgehäuse ▪ 46 cm Schnittbreite
24,3 kg Gewicht ohne Akku ▪ 55 ltr. Grasfangkorb
2,5 cm bis 8 cm Schnitthöhe ▪ zwei 40V Akku Steckplätze
automatische Drehzahlanpassung je nach Grashöhe
7-stufige zentrale Schnitthöhenverstellung
Mulcheinsatz und Seitenauswerfer Option serienmäßig
doppelt kugelgelagerte Räder ▪ kein Fahrtrieb

339,- € DLM-310-46
ohne Akku und Ladegerät

WG 400

GARDEN
SERIES



DLM-310-46A

36V Nennspannung ▪ Stahlgehäuse ▪ 46 cm Schnittbreite
27,6 kg Gewicht ohne Akku ▪ 55 ltr. Grasfangkorb
zwei 40V Akku Steckplätze ▪ 2,5 cm bis 8 cm Schnitthöhe
automatische Drehzahlanpassung je nach Grashöhe
7-stufige zentrale Schnitthöhenverstellung
Mulcheinsatz und Seitenauswerfer Option serienmäßig
doppelt kugelgelagerte Räder ▪ **stufenloser Fahrtrieb**

459,- € DLM-310-46A
ohne Akku und Ladegerät

WG 400

ZUBEHÖR**40V AKKU-SYSTEM**

DURCH DAS UMFANGREICHE ZUBEHÖR KÖNNEN DIE GERÄTE UM WEITERE AKKUS ERWEITERT WERDEN. DIES SORGT FÜR LÄNGERE LAUFZEIT UND FLEXIBLE EINSATZMÖGLICHKEITEN.

**GARDEN+**
SERIES**AKKU LBP-36-80 | LBP-36-150**

LBP-36-80 40V Lithium-Ionen-Akku ▪ 2 Ah
72 Wh Akku-Energie ▪ 0,7 kg Gewicht ▪ Ladestandsanzeige
100 min Ladezeit ▪ Fortschrittliche Lithium-Ionen-Technologie

LBP-36-150 40V Lithium-Ionen-Akku ▪ 4 Ah
144 Wh Akku-Energie ▪ 1,0 kg Gewicht ▪ Ladestandsanzeige
170 min Ladezeit ▪ Fortschrittliche Lithium-Ionen-Technologie

99,- € LBP-36-80**WG 8500****155,- €** LBP-36-150**WG 8500****GARDEN+**
SERIES**SCHNELLLADEGERÄT LC-3604****Ladezeiten:****LBP-36-80** ▪ 80% – 46 Min. / 100% – 100 Min.**LBP-36-150** ▪ 80% – 97 Min. / 100% – 170 Min.**58,- €** LC-3604**WG 8500**

Die Geräte der Garden+ Serie bekommen Sie mit einer 2 + 1 Jahres Garantie für private Anwender. Für jedes Gerät gilt die Standardgarantiedauer von zwei Jahren.

Durch die Registrierung Ihres Gerätes auf www.echobatterytool.com erhalten Sie ein zusätzliches Jahr Garantie.

Alle Akkus haben eine Garantie von zwei Jahren.

**GARDEN+**
SERIES



Garantiebedingungen, siehe Seite 34



TECHNISCHE DATEN

40V AKKU-SYSTEM

GERÄTETYP	AKKU-SYSTEM							
	DCS-310	DHC-310	DHCA-310	DPPF-310	DSRM-310	DPB-310	DLM-310-35/-46	DLM-310-46A
Schneidwerkzeug Motorsense							halbautomatischer Fadenkopf	
Schneidkreise Motorsense (cm)							30	
Schnittlänge Heckenschere (cm)		60	48,8					
Luftvolumen Bläser (m³) ²							737	
Luftgeschwindigkeit Bläser (m/s) ²							54,4	
Schnittlänge Motorsäge (cm)	30			20				
Sägekettenteilung	3/8H			3/8H				
Schnittbreite Rasenmäher (cm)							35 / 46	
Schnitthöhen Rasenmäher (cm)							-35 / 2 - 7 -46 / 2,5 - 8	2,5 - 8
Stufen Schnitthöhenverstellung							-35 / 5 -46 / 7	7
Akkulaufzeit mit LBP-36-80 (min)	24	56	59	46	46	12	-35 100-200 qm -46 150-250 qm	100-200 qm
Akkulaufzeit mit LBP-36-150 (min)	41	118	111	95	92	21	-35 200-400 qm -46 300-500 qm	200-400 qm
Vibration vorne/hinten (m/s²)	2,7	< 2,5	< 2,5	2,5	5/6,5	< 2,5	< 2,5	< 2,5
Schallleistungspegel dB(A)	95,4	95	93	92,4	92,97	95,4	-35 / 89,3 -46 / 91,7	91,7
Preis ohne Akku (€)	215,-	125,-	179,-	179,-	159,-	116,-	ab 219,-	459,-

¹ Ohne Akku und Werkzeug ² Mit Runddüse





56V POWER FÜR STARKE LEISTUNG

Unser 56V Akku System, verwendet die neueste Lithium-Ionen Technologie welche eine hohe Energiedichte, im Vergleich zu einer traditionellen, schwereren und weniger leistungsstarken Batterietechnologie bietet. Unser gesamtes Know-how aus über 70 Jahren Erfahrung haben wir in unsere 56V-Akku Serie eingebracht und eine Reihe von leistungsstarken Maschinen für den professionellen Einsatz entwickelt.

Das 56V ECHO Akku-System ist flexibel, sauber und leise. Die Geräte eignen sich ideal für Arbeiten überall dort, wo Lärm und Abgase unerwünscht sind, insbesondere im Umfeld von Wohnanlagen, Parks, Kureinrichtungen, Krankenhäusern, Friedhöfen, Parks, Schulen oder Kindergärten.

WIESO EIN ECHO AKKU SYSTEM KAUFEN?

BESONDERS LEISE

Durch die besonders geringe Lärmbelastung eignen sich die Geräte hervorragend für den Einsatz in lärmsensiblen Bereichen.

GERINGE VIBRATIONEN

Weniger Vibrationen bedeuten eine komfortablere Handhabung, weniger Belastung für den Körper und Schutz vor Ermüdung.

NIEDRIGE BETRIEBSKOSTEN

Keine Benzinrechnungen mehr. Mit jedem Einsatz steigert sich die Profitabilität.

EINFACH ZU BENUTZEN

Kein Befüllen mit Benzin, kein nerviger Startvorgang: einfach Einschalten und los geht's!

LÄNGERE LAUFZEIT

Die neuen Akkus des 56V Akkusystems garantieren eine längere Laufzeit.

KEINE EMISSIONEN

Der emissionsfreie Antrieb schont Anwender und Umwelt.

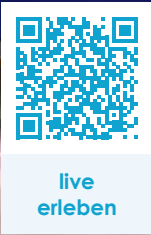

DIE REVOLUTION FÜR DAS SCHLEUDERFREIE MÄHEN

ECHO DTT-2100

Der Akku-Balkenmäher DTT-2100 ist die nächste Revolution für das schleuderfreie und ökologische Mähen von Grünflächen. Der Mähbalken mit einer Schnittbreite von 46,4 cm ist ideal für das Mähen von Gras, Schneiden von Hecken, Schilf etc. Die Schnittleistung ist dabei um ein vielfaches höher wie bei einer Kreisschere.

Die Auto Boost Funktion passt die Schnittgeschwindigkeit für eine optimale Leistung an die Last an, wodurch sich etwa 100 m² Gras in 10 Minuten mähen lassen. Durch die innovative Klinge schneidet der Akku-Balkenmäher bei der vorwärts- und Rückwärtsbewegung des Messerbalkens. Die DTT-2100 stellt somit eine flexible, sichere Lösung für das Mähen von sensiblen Bereichen dar.



VERSTELLBARER WINKEL

Das Schneidmesser lässt sich um 0, 15, 30 und 45° verstellen.



KUFEN UND ROLLEN

Ideales Manövrieren auf allen Untergründen.

SPEZIALMESSER

Die Spezialmesser ermöglichen das Schneiden von sämtlichen Grassorten.



SETZT NEUE MASSSTÄBE IN GEWICHT UND LEISTUNG

ECHO DCS-2500T

Schon im Benzinbereich bietet ECHO mit der CS-2511TES eine hervorragende Baumpflegesäge. Die neue Akku-Baumpflegesäge DCS-2500T für das 56V Akku-System von ECHO setzt in den Punkten Gewicht und Leistung nun auch im Akkubereich neue Maßstäbe. Mit Ihren nur 1,6 kg Leergewicht ist die DCS-2500T die leichteste Baumpflegesäge mit Steckakku.

Darüber hinaus bietet die Säge eine einzigartige Leistung und Performance. Das neue patentierte Quick Draw System sorgt für einfaches Ein- und Aushängen aus dem Karabinerhaken. Weitere Besonderheiten wie der halbtransparente Kettenöltank, die einstellbare Ölmenge von oben, oder die 1,1 mm Schiene und Sägekette bei der Carving Version runden das Gesamtpaket ab.

BESONDERS LEICHT UND LEISTUNGSSTARK

Mit nur 1,6 kg ohne Akku ist die Baumpflegesäge die Leichteste ihrer Klasse.

25 CM SCHIENENLÄNGE

Die Säge ist mit 25 cm 3/8" H oder 1/4" 1,1 mm Carving-schiene und Kette erhältlich.

BÜRSTENLOSER MOTOR

Für längere Lebensdauer.

56V LITHIUM-IONEN AKKU

Der 56V Akku mit 2,3 Ah sorgt für die notwendige Power und längere Laufzeit.

QUICK DRAW

Die patentierte Seilöse sorgt für einfaches Ein- und Aushängen nur durch eine Drehbewegung.





live erleben

DIE LEICHTESTE AKKU-HECKENSCHERE IHRER KLASSE

56V AKKU-HECKENSCHERE – DHC-2200R

Die neue Akku-Heckenschere der X-Serie liefert mit einer Schnittlänge von 56,2 cm eine hervorragende Flächenleistung. Durch das extrem geringe Gewicht von nur 2,9 kg können auch längere Arbeitseinsätze problemlos bewältigt werden. Die DHC-2200R ist die einzige Akku-Heckenschere, welche sowohl für den Trimm- als auch den Rückschnitt geeignet ist. Der neu entwickelte Motor ist extrem energieeffizient und dabei noch leistungsfähiger.

Die einstellbare Geschwindigkeitskontrolle ermöglicht eine optimale Anpassung an jede Aufgabe. Dank längeren, 3-seitig geschärften Zähnen mit größerem Abstand lässt sich die DHC-2200R flexibel einsetzen. Der drehbare Griff sorgt für eine optimale Handhabung, während bewegliche Messer die Wartung vereinfachen. Ein langlebiges Nadellager sichert einen störungsfreien Betrieb.

FÜHRUNGSSCHUTZ

Schützt die Messer vor Beschädigung.

62 CM SCHNITTLÄNGE

3-fach geschliffene Messer sorgen für sauberen Schnitt.

BÜRSTENLOSER MOTOR

Für längere Lebensdauer und höchste Zuverlässigkeit.

HERVORRAGENDE MANÖVRIERBARKEIT

56V LITHIUM-IONEN AKKU

TRIMMSCHNITT UND RÜCKSCHNITT

Durch diese einzigartige Eigenschaft ist nur noch ein Gerät nötig.

DREHBARER GRIFF





DCS-2500T



Die neue Akku Baumpflegesäge DCS-2500T ist mit nur 1,6 kg Leergewicht die leichteste Akkubaumpflegesäge mit Steckakku. Darüber hinaus bietet die Säge eine hervorragende Leistung die ihresgleichen sucht. Auch als Carving-Variante DCS-2500TC erhältlich.

50,4V Nennspannung ▪ 1,6 kg Gewicht ohne Akku
Gerät passend für 2,3 Ah Akku ▪ 25 cm Schnittlänge
stufenlos regulierbare Drehzahl ▪ seitlicher Kettenspanner
werkzeugloser Öltankverschluss ▪ Kettenteilung 3/8H / 1/4"
bürstenloser Motor

Akku und Ladegerät sind nicht im Lieferumfang enthalten

479,- € DCS-2500T ▪ 3/8H ▪ 25 cm

WG 450

519,- € DCS-2500TC ▪ 1/4" ▪ 25 cm ▪ Carving

WG 450



live erleben



DCS-2500



Die DCS-2500 ist die leichteste und leistungsstärkste Akku Kettensäge ihrer Klasse mit einem Leergewicht von nur 2 kg. Auch als Carving-Variante DCS-2500C erhältlich.

50,4 V Nennspannung ▪ Gerät passend für 2,3 Ah Akku
2,0 kg Gewicht ohne Akku ▪ seitlicher Kettenspanner
stufenlos regulierbare Drehzahl ▪ bürstenloser Motor
werkzeugloser Öltankverschluss ▪ Kettenteilung 0.325 / 1/4"
30 cm / 25 cm (Carving) Schnittlänge

Akku und Ladegerät sind nicht im Lieferumfang enthalten

545,- € DCS-2500 ▪ 0.325 ▪ 30 cm

WG 450

535,- € DCS-2500C ▪ 1/4" ▪ 25 cm ▪ Carving

WG 450



DCS-3500



Die DCS-3500 zeichnet sich besonders durch ihre einzigartige Leistung aus. Die Sägekette mit 1,1 mm und 3/8H sorgt für einen sauberen und schnellen Schnitt. Der transparente Öltank ermöglicht ein schnelles Prüfen des Ölstands.

50,4 V Nennspannung ▪ 2,9 kg Gewicht ohne Akku
Gerät passend für 2,3 Ah oder 4,5 Ah Akku ▪ 35 cm Schnittlänge
seitlicher Kettenspanner ▪ werkzeugloser Öltankverschluss
Kettenteilung 3/8H ▪ besonders leistungsstark

Akku und Ladegerät sind nicht im Lieferumfang enthalten

559,- € DCS-3500 ▪ 3/8H ▪ 35 cm

WG 451



live erleben



höhenverstellbarer Radsatz
Z-RK-DTT

DTT-2100



Der Akku Balkenmäher DTT-2100 ist die neue Revolution für das schleuderfreie und ökologische Mähen. Der Mähbalken von 40 cm Länge ist ideal für das Mähen von Gras, Schneiden von Hecken, Schilf, etc. Die Schnittleistung ist dabei um ein Vielfaches höher als bei einer Kreisschere. Die DTT-2100 stellt eine flexible, sichere Lösung für das Mähen von sensiblen Bereichen dar.

50,4V Nennspannung ▪ 3,7 kg Gewicht ohne Akku
stufenlos regulierbare Drehzahl ▪ 46,4 cm Schnittlänge
4-stufig verstellbarer Schnittwinkel

Akku und Ladegerät sind nicht im Lieferumfang enthalten

789,- € DTT-2100

WG 450

155,- € Z-RK-DTT ▪ höhenverstellbarer Radsatz

WG 450



live erleben



DHC-2200R



Die leichteste Profi Akku Heckenschere ihrer Klasse. Der bürstenlose Motor ist extrem energieeffizient und durch die optimierte Konstruktion besonders leistungsfähig. Zwei einstellbare Schnittmodi ermöglichen Trimm- und Rückschnitt mit nur einem Gerät.

50,4 V Nennspannung ▪ 2,9 kg Gewicht ohne Akku
Gerät passend für 2,3 Ah Akku ▪ Führungsschutz
56,2 cm Schnittlänge ▪ 30 mm Zahnabstand

Akku und Ladegerät sind nicht im Lieferumfang enthalten

579,- € DHC-2200R

WG 450



live erleben



DHC-2800R



Die leichteste Profi Akku Heckenschere ihrer Klasse mit einer Schnittlänge von 71,4 cm. Der bürstenlose Motor ist extrem energieeffizient und durch die optimierte Konstruktion besonders leistungsfähig. Zwei einstellbare Schnittmodi ermöglichen Trimm- und Rückschnitt mit nur einem Gerät.

50,4 V Nennspannung ▪ 3,1 kg Gewicht ohne Akku
Gerät passend für 2,3 Ah Akku ▪ Führungsschutz
71,4 cm Schnittlänge ▪ 30 mm Zahnabstand

Akku und Ladegerät sind nicht im Lieferumfang enthalten

629,- € DHC-2800R

WG 450



DHCS-2800

NEU



Die neue, einseitig schneidende Akku-Heckenschere der X-Serie zählt mit nur 2,9 kg Leergewicht zu den leichtesten Geräten ihrer Klasse.

50,4 V Nennspannung ▪ 2,9 kg Gewicht ohne Akku
Gerät passend für 2,3 Ah Akku ▪ Führungsschutz
71,4 cm Schnittlänge ▪ 30 mm Zahnabstand
Akku und Ladegerät sind nicht im Lieferumfang enthalten

759,- € DHCS-2800

WG 450



DHCAS-2600HD

NEU



Die neue Akku-Kurzschaft-Heckenschere bietet Ihnen eine leistungsstarke, vielseitige und emissionsfreie Lösung für die Pflege Ihrer Hecken und Sträucher.

50,4 V Nennspannung ▪ 4,3 kg Gewicht ohne Akku
Gerät passend für 2,3 Ah Akku ▪ Führungsschutz
55,7 cm Schnittlänge ▪ 35 mm Zahnabstand
10-stufige Schnittwinkeleinstellung
Akku und Ladegerät sind nicht im Lieferumfang enthalten

679,- € DHCAS-2600HD

WG 450



DHCA-2600HD

NEU



Die neue Akku-Langschaft-Heckenschere bietet Ihnen eine leistungsstarke, vielseitige und emissionsfreie Lösung für die Pflege Ihrer Hecken und Sträucher.

50,4 V Nennspannung ▪ 4,4 kg Gewicht ohne Akku
Gerät passend für 2,3 Ah Akku ▪ Führungsschutz
55,7 cm Schnittlänge ▪ 35 mm Zahnabstand
10-stufige Schnittwinkeleinstellung
Akku und Ladegerät sind nicht im Lieferumfang enthalten

699,- € DHCA-2600HD

WG 450



DLM-5100SP

NEU



Der neue 56V Akku-Rasenmäher mit Fahrtrieb und 51 cm Schnittbreite erleichtert Ihnen das Mähen von mittelgroßen bis großen Rasenflächen.

50,4V Nennspannung ▪ 29,9 kg Gewicht ohne Akku
51 cm Schnittbreite ▪ 2,5 cm bis 8 cm Schnitthöhe
automatische Drehzahlanpassung je nach Grashöhe
LED Scheinwerfer ▪ 60 ltr. Grasfangkorb ▪ klappbarer Holm
5-stufige zentrale Schnitthöhenverstellung ▪ Mulcheinsatz
Akku und Ladegerät sind nicht im Lieferumfang enthalten

669,- € DLM-5100SP

WG 451



DSRM-2600L



Die DSRM-2600 ist für Arbeiten auf professionellem Niveau konzipiert. Der bürstenlose Motor bietet eine Leistung, welche einem 25 cm³ Benzinmotor entspricht. Mit einem Leergewicht von nur 3,8 kg ist die DSRM-2600L die leichteste Akku-Motorsense ihrer Klasse.

50,4 V Nennspannung ▪ 2,3 Ah oder 4,5 Ah Akku
L-Bügelgriff ▪ 3,8 kg Gewicht ohne Akku
drei Leistungsstufen einstellbar
halbautom. Fadenkopf FKA-400
Taste für stufenlos regulierbare Drehzahl
starre Antriebswelle für besonders lange Lebensdauer
Akku und Ladegerät sind nicht im Lieferumfang enthalten

498,- € DSRM-2600L

WG 450



DSRM-2600U



Das Schwestermodell zur DSRM-2600L mit professionellem U-Griffsystem.

50,4 V Nennspannung ▪ 2,3 Ah oder 4,5 Ah Akku
4,1 kg Gewicht ohne Akku ▪ drei Leistungsstufen einstellbar
Taste für stufenlos regulierbare Drehzahl ▪ U-Griff System
halbautomatischer Fadenkopf FKA-400 und 3-Zahn Messer
starre Antriebswelle für besonders lange Lebensdauer
Akku und Ladegerät sind nicht im Lieferumfang enthalten

525,- € DSRM-2600U

WG 450



DPPT-2600-LW



Der neue Akku-Hochentaster DPPT-2600-LW ist durch das super leichte Gewicht von nur 4,5 kg der leichteste Profi-Hochentaster auf dem Markt. Dies ermöglicht ein langes, komfortables und ermüdungsfreies Arbeiten. Die Kettengeschwindigkeit von 21,5 m/s kombiniert mit der 80TXX Kette von Oregon sorgt für einen schnellen und sauberen Schnitt.

50,4V Nennspannung ▪ 4,5 kg Gewicht ohne Akku
bürstenloser Motor ▪ seitlicher Kettenspanner
stufenlos regulierbare Drehzahl ▪ 25 cm Schienenlänge
281 cm Basislänge ▪ 399 cm ausgezogene Länge
Akku und Ladegerät sind nicht im Lieferumfang enthalten

Ab Mai 2025 erhältlich

849,- € DPPT-2600-LW

WG 450



DPB-2500



Akku-Laubbläser auf 25 cm³ 2-Takt Niveau. Mit einem Luftvolumen von 932 m³/h und dem geringen Gewicht von nur 2,6 kg ist der neue DPB-2500 ein kompaktes Kraftpaket für den privaten und gewerblichen Einsatz.

50,4V Nennspannung ▪ 2,6 kg Gewicht ohne Akku
Luftgeschwindigkeit max. 70,6 m/s ▪ 932 m³ Luftvolumen
stufenlos regulierbare Drehzahl ▪ Tempomat
Akku und Ladegerät sind nicht im Lieferumfang enthalten

329,- € DPB-2500

WG 450



DPB-2600



Leistungsstärkstes Akku Blasgerät seiner Klasse. Die fortschrittliche Motorsteuerung sorgt für hohe Leistung bei geringem Stromverbrauch, die zuschaltbare Boost-Funktion sorgt bei Bedarf für einen zusätzlichen Leistungsschub.

50,4V Nennspannung ▪ 2,5 kg Gewicht ohne Akku
Luftgeschwindigkeit max. 79,5 m/s ▪ 697 m³ Luftvolumen
stufenlos regulierbare Drehzahl ▪ Tempomat
Akku und Ladegerät sind nicht im Lieferumfang enthalten

479,- € DPB-2600

WG 450



live erleben



DPAS-2600



Das vielseitige 56V Akku Kombisystem mit teilbarem Schaft ist das ideale Gerät für die emissionsfreie Garten- und Arealpflege. Mit den neun Anbaugeräten lassen sich alle wichtigen Pflegearbeiten schnell und einfach erledigen.

50,4 V Nennspannung ▪ 2,3 Ah oder 4,5 Ah Akku
2,6 kg Gewicht ohne Akku ▪ teilbarer Schaft
Drehzahl je nach Anbaugerät einstellbar
9 verschiedene Werkzeuge zur Wahl
Akku und Ladegerät sind nicht im Lieferumfang enthalten

439,- € DPAS-2600

WG 450

ZUBEHÖR FÜR DPAS-2600



MOTORSENSE

Ideal zum Mähen, inkl. SPEED FEED Fadenkopf FKA-400. Optional ist ein 3-Zahn Messer erhältlich.

165,- € MTA-DTB

WG 9805



HECKENSCHERE

Der Schnittwinkel lässt sich von 0 bis 135° verstellen. Schnittlänge: 53,6 cm, Gesamtlänge 124,2 cm

419,- € MTA-DAH

WG 9805



HOCHENTASTER

Bäume bequem vom Boden aus entasten und pflegen. Schienenlänge: 25 cm, Gesamtlänge. 144 cm

275,- € MTA-DPP

WG 9805

DAS ZUBEHÖR DER PAS-2620ES IST EBENFALLS KOMPATIBEL



LBP-50-150

56V Lithium-Ionen-Akku ▪ 2,3 Ah ▪ 113 Wh Akku-Energie
1,0 kg Gewicht

219,- € LBP-50-150

WG 8500



LBP-50-250

56V Lithium-Ionen-Akku ▪ 4,5 Ah ▪ 226 Wh Akku-Energie
1,8 kg Gewicht

299,- € LBP-50-250

WG 8500

TECHNISCHE DATEN AKKU-SYSTEM

GERÄTETYP	DCS-2500T/C Baumpflegesäge	DCS-2500/C Motorsäge	DCS-3500 Motorsäge	DHC-2200R DHC-2800R Heckenschere	DPB-2600 Blasgerät	DPB-2500 Blasgerät
Gewicht (kg) ¹	1,6	2,0	2,9	2,9 / 3,1	2,5	2,6
Schneidwerkzeug Motorsense						
Schneidkreise Motorsense (cm)						
Schnittlänge (cm)				56,2 / 71,4		
Luftvolumen Bläser (m ³) ²					697	896,4
Luftgeschwindigkeit Bläser (m/s) ²					79,5	65,9
Schnittlänge Motorsäge	25 cm	30 cm / 35 cm	35 cm			
Sägekettenteilung	3/8H / 1/4	0.325 / 1/4	3/8H			
Akkulaufzeit mit LBP-50-150 (min)	30	28 / 32		Low 96 High 65		12 Boost 8
Akkulaufzeit mit LBP-50-250 (min)			38		20	26 Boost 12
Vibration links/rechts (m/s ²)	3,4 / 4,3	TBA	3,3 / 2,6	3,2 / 3,4 2,3 / 3,3	0,7 rechter Griff	2,5
Schalldruckpegel(dB(A))	89	TBA	91,3	86,0	81,9	77,6
Schalleistungspegel (dB(A))	101	TBA	103,2	94	94	94,5
Standard Akku	LBP-50-150	LBP-50-150	LBP-50-250	LBP-50-150	LBP-50-250	LBP-50-150
Preis ohne Akku (€)	479,- / 519,-	545,- / 535,-	559,-	579,- / 629,-	479,-	329,-



SCHNELLADEGERÄT LCJQ-560C

für 56V Akkusystem

Ladezeiten:

LBP-56-125 ▪ 80% - 30 min. / 100% - 47 min.

LBP-50-250 ▪ 80% - 60 min. / 100% - 89 min.

119,- € LCJQ-560C

WG 8500



ULTRA SCHNELLADEGERÄT LCJU-560

für 56V Akkusystem – verkürzt die Ladezeit um die Hälfte!

Ladezeiten:

LBP-56-125 ▪ 80% - 30 min. / 100% - 42 min.

LBP-50-250 ▪ 80% - 30 min. / 100% - 57 min.

172,- € LCJU-560

WG 8500

AKKU-SYSTEM

DHCA-2600 Heckenschere	DHCAS-2600 Heckenschere	DLM-5100SP Rasenmäher	DPAS-2600 Kombisystem	DSRM-2600L/U Motorsense	DTT-2100 Balkenmäher	DPPT-2600 Hochentaster
4,4	4,3	29,9	2,6	L 3,8 / U 4,1	3,7	4,5
			halbautomatischer Fadenkopf	halbautomatischer Fadenkopf		
				31		
55,7	55,7				46,4	25
						0.325 / 1,1
54-36	54-36		je nach Werkzeug	Fadenkopf bis zu 22 min Messer bis zu 49 min	40	TBA
103-72	103-72	250-400 qm	je nach Werkzeug	Fadenkopf bis zu 47 min Messer bis zu 101 min	80	TBA
4,3 / 3,3	3,7 / 2,0	2,5	je nach Werkzeug	L 1,3/1,5 U 2,1/2,4	2,7/0,9	TBA
		81,4	je nach Werkzeug	L 78,5 / U 80,7	86,3	TBA
		94,3	je nach Werkzeug	L 92,6 / U 91,0	96,8	TBA
LBP-50-150	LBP-50-150	LBP-50-250	LBP-50-250	LBP-50-250	LBP-50-150	LBP-50-150
699,-	679,-	669,-	439,-	498,- / 525,-	789,-	849,-

¹Ohne Akku und Werkzeug ²Mit Runddüse

KOMBISYSTEM

FÜR NEUN ARBEITSWERKZEUGE IST NUR EIN GRUNDGERÄT NOTWENDIG

03



KOMBISYSTEM

EIN GERÄT - NEUN ARBEITSWERKZEUGE



PAS-2620ES

25,4 cm³ Hubraum ▪ 1,04 kW Leistung ▪ 4,8 kg Gewicht
iSi-Start ▪ 9 Anbaugeräte möglich

469,- € PAS-2620ES

WG 300



DPAS-2600

50,4 V Nennspannung ▪ 2,3 Ah Akku, oder 4,5 Ah Akku
2,6 kg Gewicht ohne Akku ▪ teilbarer Schaft
Drehzahl je nach Anbaugerät einstellbar
9 verschiedene Werkzeuge zur Wahl.

439,- € DPAS-2600 ▪ ohne Akku und Ladegerät

WG 300





KOMBISYSTEM

ANBAUGERÄTE

DIE ZAHLREICHEN ANBAUGERÄTE VERWANDELN IHR KOMBI-GERÄT IN EINE ALLZWECKLÖSUNG FÜR ALLE AUFGABEN RUND UM HAUS UND HOF.



MOTORSENSE

Ideal zum Mähen und Ausputzen.
Inkl. Fadenkopf SPEED-FEED 400

MTA-TB
165,- €

WG 9805



HECKENSCHERE

Verstellbarer Schnittwinkel
von 0 bis 135°.
Gesamtlänge 163,7 cm
Schnittlänge: 53,6 cm

MTA-AH-HD
479,- €

WG 9805



BEETFRÄSE

Beseitigt Unkraut im Gemüse-
beet, unter Beerensträuchern
und um Baumscheiben.

MTA-TC
389,- €

WG 9805



HECKENSCHERE KURZ

Der Schnittwinkel lässt sich
von 0 bis 135° verstellen.
Gesamtlänge 59,6 cm
Schnittlänge: 53,6 cm

MTA-AHS-HD
439,- €

WG 9805



HOCHENTASTER

Bäume bequem vom Boden
aus entasten und pflegen.
Schienenlänge: 25 cm
Gesamtlänge: 145 cm

MTA-PPE
298,- €

WG 9805



KANTENSCHNEIDER

Für den sauberen und
gepflegten Übergang vom
Rasen zum Gemüse- oder
Blumenbeet.

MTA-LEE
197,- €

WG 9805



KEHRWALZE

Beseitigt schnell und bequem
den Schmutz von Gehwegen
und Straßen.
Kehrbreite: 59 cm

MTA-PS
569,- €

WG 9805



BLASGERÄT

Der universelle Helfer für die
Beseitigung von Laub und
Unrat.

MTA-PB
175,- €

WG 9805



KREISELSCHERE

Mähen ohne Steinschleuder-
gefahr, ideal an Straßen und
Parkplätzen

MTA-PRS-231M
529,- €

WG 9805



VERLÄNGERUNG

Praktische Verlängerung
der Reichweite des Anbau-
Hochentasters um 91 cm.

MTA-EXT
78,- €

WG 9805

RASENTRIMMER UND MOTORSENSEN

ROBUSTE GERÄTE FÜR DEN EINSATZ IN KOMMUNE UND GALABAU

04

DEUTLICH HÖHERE MÄHLEISTUNG

DAS HIGH TORQUE WINKELGETRIEBE



live erleben

Das Winkelgetriebe, das bei allen Motorsensen und Freischneidern die Kraft der Antriebswelle auf den Werkzeugkopf überträgt, ist die entscheidende Komponente des Antriebsstrangs.

Die Motorsensen, SRM-237TESU, SRM-2621TES, SRM-3021TESU, SRM-3611T und SRM-420TESU sind in diesem Punkt mit modernster Technik ausgestattet.

Das von den ECHO Ingenieuren neu entwickelte High Torque Winkelgetriebe überträgt deutlich mehr Kraft von der Antriebswelle auf den Werkzeugkopf. Insbesondere beim Arbeiten mit dem klassischen Fadenzugkopf macht sich die deutlich gesteigerte Durchzugskraft des Mähfadens unmittelbar bemerkbar. Der Anwender wird darauf bald nicht mehr verzichten wollen.

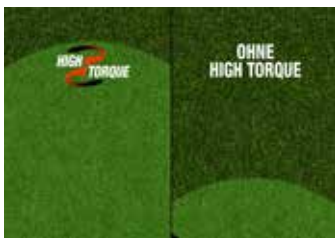

VERLÄNGERTER FADENSCHUTZ

Durch die Erhöhung des Drehmoments kann mit längeren Schneidfäden gearbeitet werden, was in einer höheren Mähleistung resultiert.



50% MEHR DREHMOMENT MACHEN DIE ARBEIT DEUTLICH EFFIZIENTER

Das Drehmoment wurde bei den Modellen SRM-237TES, -2621TES, -3021TESU, -3611TU und SRM-420TESU um 50% gegenüber den Standardmodellen erhöht.

Dies ermöglicht eine deutlich höhere Fadengeschwindigkeit bei stärkerer Beanspruchung.



MULTIFUNKTIONSGRIFF

Alle ECHO-Motorsensen sind mit ergonomisch gestalteten Griffen ausgerüstet. Die Hände müssen während der Arbeit nicht von den Griffen genommen werden, um Steuerfunktionen zu bedienen. Deshalb bietet der ECHO-Multifunktionsgriff die größtmögliche Sicherheit.

ERGONOMISCHE BALANCE

Durch die ergonomische Anbringung der Mählenker und die sehr effiziente Vibrationsdämpfung ermöglichen die ECHO Motorsensen ein besonders kräfteschonendes Arbeiten.

LUFTFILTERSYSTEM

Die Lebensdauer der ECHO-Motorsensen wird unter anderem durch groß dimensionierte Luftfilter erhöht. Ohne besonderes Werkzeug kann der Luftfilter ausgetauscht oder gereinigt werden.

MESSER & FADENKOPF

„Wir bieten mehr für Ihr Geld!“ Alle Motorsensen mit U-Griffsystem werden mit einem halbautomatischen 2-Fadenkopf und Dreizahnmesser ausgeliefert.



Sehr robuste Bauweise, welche durch 5 Kugellager unterstützt wird.

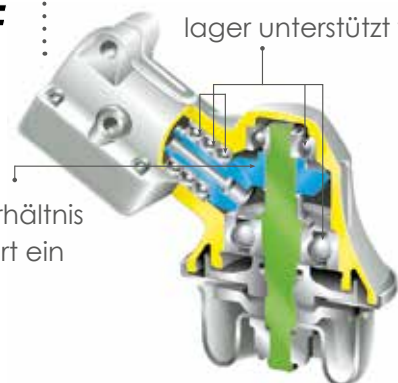

Ein Übersetzungsverhältnis von 1 : 2.07 generiert ein sensationell hohes Drehmoment.

50% mehr Drehmoment als vergleichbare ECHO Modelle ohne High Torque Winkelgetriebe.

KREISELSCHERE UND RASENTRIMMER

EINZIGARTIGE LANGZEITGARANTIE, AUCH IM PROFIBEREICH

04

KREISELSCHEREN

FÜR SCHLEUDERFREIES MÄHEN

„NIE WIEDER STEINSCHLEUDERGEFAHR“. MIT DER ECHO KREISELSCHERE MÄHEN SIE SCHLEUDERFREI. ZÜGIGES ARBEITEN OHNE LÄSTIGES ABSPERREN.



HIGH TORQUE

EKS-PRS-230L



Die Messer der KreiseLSchere rotieren 360° gegenläufig im Kreis. Dies verhindert das Steinschleudern zu fast 100%.

25,4 cm³ Hubraum ▪ 1,04 kW Leistung ▪ 5,8 kg Gewicht
iSi-Start ▪ L-Bügelgriff ▪ Schultergurt
inkl. High Torque Winkelgetriebe, KreiseLSchere und Fadenkopf
2 Stück je Verpackungseinheit

973,- € EKS-PRS-230L

WG 300



HIGH TORQUE

EKS-PRS3020-230U



30,5 cm³ Hubraum ▪ 1,34 kW Leistung ▪ 6,3 kg Gewicht
iSi-Start ▪ professionelles U-Griffsystem ▪ Profi-Schultergurt
inkl. High Torque Winkelgetriebe, Fadenkopf und 3-Zahn Messer

1.055,- € EKS-PRS3020-230U

WG 300



EKS-PRS-DSRM-2600U



50,4 V Nennspannung ▪ 2,3 Ah oder 4,5 Ah Akku
4,1 kg Gewicht ohne Akku ▪ drei Leistungsstufen
Taste für stufenlos regulierbare Drehzahl
halbautomatischer Fadenkopf FKA-400 und 3-Zahn Messer
starre Antriebswelle für besonders lange Lebensdauer
U-Griff System.

869,- € EKS-PRS-DSRM-2600U
ohne Akku und Ladegerät

WG 450



RASENTRIMMER

FÜR HAUSGÄRTEN

LEICHTE RASENTRIMMER FÜR DAS SCHNEIDEN VON KANTEN UND AUSPUTZEN NACH DEM MÄHEN. KOMPAKT, LEICHT, WENDIG UND SUPER STARTFREUDIG.



GT-222ES

21,2 cm³ Hubraum ▪ 0,71 kW Leistung ▪ 4,3 kg Gewicht
iSi-Start ▪ 2 Stück je Verpackungseinheit

229,- € GT-222ES

WG 200

LEICHTE MOTORSENSEN

FÜR DIE LANDSCHAFTSPFLEGE

DIE KLEINEN KRAFTPAKETE VON ECHO.
PERFEKT FÜR DEN AMBITIONIERTEN FREIZEITGÄRTNER.



SRM-222ESL

21,2 cm³ Hubraum ▪ 0,71 kW Leistung ▪ 4,7 kg Gewicht
L-Bügelgriff ▪ iSi-Start ▪ 2 Stück je Verpackungseinheit

339,- € SRM-222ESL

WG 300



SRM-222ESU

21,2 cm³ Hubraum ▪ 0,71 kW Leistung ▪ 4,9 kg Gewicht
iSi-Start ▪ inkl. 3-Zahn-Messer, Fadenkopf und Schultergurt
U-Griffsystem ▪ 2 Stück je Verpackungseinheit

369,- € SRM-222ESU

WG 300



HIGH TORQUE

SRM-237TESL

21,2 cm³ Hubraum ▪ 0,71 kW Leistung ▪ 5,1 kg Gewicht
iSi-Start ▪ Fadenkopf ▪ starre Antriebswelle
High Torque Winkelgetriebe ▪ L-Bügelgriff
2 Stück je Verpackungseinheit

489,- € SRM-237TESL

WG 300



HIGH TORQUE

SRM-237TESU

21,2 cm³ Hubraum ▪ 0,71 kW Leistung ▪ 5,6 kg Gewicht
iSi-Start ▪ inkl. 3-Zahn-Messer, Fadenkopf und Schultergurt
U-Griff ▪ starre Antriebswelle ▪ High Torque Winkelgetriebe
2 Stück je Verpackungseinheit

529,- € SRM-237TESU

WG 300

MOTORSENSEN

EINZIGARTIGE LANGZEITGARANTIE, AUCH IM PROFIBEREICH

04

MITTELSTARKE MOTORSENSEN

PROFESSIONELLE LANDSCHAFTSPFLEGE

PROFESSIONELLE MOTORSENSEN FÜR DEN EINSATZ IN GROSSGÄRTEN, LANDWIRTSCHAFT UND KOMMUNALE PFLEGEARBEITEN.



SRM-2621TESL

25,4 cm³ Hubraum ▪ 1,04 kW Leistung ▪ 5,8 kg Gewicht
iSi-Start ▪ **inkl. 3-Zahn-Messer, Fadenkopf und Schultergurt**
starre Antriebswelle L-Bügelgriff ▪ High Torque Winkelgetriebe
2 Stück je Verpackungseinheit

599,- € SRM-2621TESL

WG 300



SRM-2621TESU

Professionelle Motorsense für den Einsatz in Großgärten, in der Landwirtschaft oder auf Baumwiesen.

25,4 cm³ Hubraum ▪ 1,04 kW Leistung ▪ 6,0 kg Gewicht
iSi-Start ▪ **inkl. 3-Zahn-Messer, Fadenkopf und Schultergurt**
U-Griff ▪ starre Antriebswelle ▪ High Torque Winkelgetriebe
2 Stück je Verpackungseinheit

622,- € SRM-2621TESU

WG 300



SRM-3021TESU

Besonders kraftvoll beim Mähen mit Faden.

30,5 cm³ Hubraum ▪ 1,3 kW Leistung ▪ 6,0 kg Gewicht
iSi-Start ▪ **inkl. 3-Zahn-Messer, Fadenkopf und Schultergurt**
U-Griffsystem ▪ High Torque Winkelgetriebe

749,- € SRM-3021TESU

WG 300



SRM-3611TU

Neu entwickelte Motorsense mit 4-Takt Technologie.
Besonders leise und kraftvoll. Große Schnittbreite von 51 cm
durch High Torque Winkelgetriebe.

36,3 cm³ Hubraum ▪ 1,4 kW Leistung ▪ 6,5 kg Gewicht
U-Griffsystem ▪ starre Antriebswelle
High Torque Winkelgetriebe
inkl. 3-Zahn-Messer, Fadenkopf und Schultergurt

789,- € SRM-3611TU

WG 300



STARKE MOTORSSENEN

PROFESSIONELLE LANDSCHAFTSPFLEGE

PROFESSIONELLE MOTORSSENEN FÜR DEN EINSATZ IN GROSSGÄRTEN, LANDWIRTSCHAFT UND KOMMUNALE PFLEGEGARBEITEN.



HIGH TORQUE

SRM-420TESU



Besonders kraftvoll beim Mähen mit Faden. Hochleistungsluftfiltersystem, geringe Vibrationsbelastung, Leichtstart.

41,5 cm³ Hubraum ▪ 1,78 kW Leistung ▪ 8,5 kg Gewicht
iSi-Start ▪ professionelles U-Griffsystem

High Torque Winkelgetriebe

inkl. 3-Zahn-Messer, Fadenkopf und ERGO-PRO-Schultergurt

929,- € SRM-420TESU

WG 300



SRM-520ESU



Kraftvolle Motorsense mit hervorragendem Anti-Vibrationsystem. Der serienmäßige ERGO-PRO-Schultergurt gewährleistet einen sehr hohen Tragekomfort.

50,2 cm³ Hubraum ▪ 2,16 kW Leistung ▪ 9,0 kg Gewicht
professionelles U-Griffsystem ▪ iSi-Start

inkl. 3-Zahn-Messer, Fadenkopf und ERGO-PRO-Schultergurt

1.049,- € SRM-520ESU

WG 300



RM-520ES



Besonders hoher Tragekomfort durch einzigartige Motorenposition. Teilbares Gestänge. Abnehmbare Werkzeugtasche.

50,2 cm³ Hubraum ▪ 2,16 kW Leistung ▪ 12,0 kg Gewicht
rückentragbar ▪ Komfort-Rückentraggestell ▪ iSi-Start
halbautomatischer Fadenkopf

1.066,- € RM-520ES

WG 300



FORSTFREISCHNEIDER UND ZUBEHÖR

EINZIGARTIGE LANGZEITGARANTIE, AUCH IM PROFIBEREICH

04

FORSTFREISCHNEIDER

PROFESSIONELLE LANDSCHAFTSPFLEGE

FÜR DEN PROFESSIONELLEN EINSATZ IN DER FORSTWIRTSCHAFT. ENTFERNEN SIE MÜHELOS UND KRAFTVOLL KLEINE BÄUME.



CLS-520ES



Kraftvoller Forstfreischneider mit hervorragendem Anti-Vibrationssystem. Der serienmäßige ERGO-PRO-Schultergurt gewährleistet einen sehr hohen Tragekomfort.

50,2 cm³ Hubraum ▪ 2,2 kW Leistung ▪ 9,9 kg Gewicht
professionelles U-Griffsystem ▪ iSi-Start ▪ robustes Gestänge
inkl. Kreissägeblatt und ERGO-PRO-Schultergurt

1.129,- € CLS-520ES

WG 300

ZUBEHÖR

MOTORSSENEN

IDEALE ERGÄNZUNGEN FÜR NOCH EINFACHERES UND EFFIZIENTERES ARBEITEN MIT IHRER MOTORSSENSE.



PROFI SCHULTERGURT

Bequemes Arbeiten mit der Motorsense dank breiter Polsterung und rutschfreiem Sitz des Tragegurts.

64,- € ERGO-SEMI

WG 9805



ERGO-PRO SCHULTERGURT

Der ERGO-PRO Schultergurt überzeugt durch einen hervorragenden Tragekomfort. Individuell einstellbar für jeden Anwender.

119,- € ERGO-PRO

WG 9805



live erleben

KREISELSCHERE

Verhindert das Steinschleudern zu nahezu 100%.
Inklusive Universalschutz für Motorsensen.

Passend für SRM-2621TES, SRM-3021TES,
SRM-3611T, SRM-420, DSRM-2600

399,- € PRS-231M

WG 9805

MESSERSÄTZE FÜR KREISELSCHERE

Für verschiedene Anwendungen.



live erleben

83,- € 16-SK-1815NW

WG 9916

Standard Messersatz

96,- € 16-SK-2824NWX

WG 9916

Speziell für dünnes Gras

107,- € 16-SK-2118VWY

WG 9916

Messersatz
Rasenkantenschneider



RASENTRIMMER UND MOTORSENSEN

ROBUSTE GERÄTE FÜR ALLE EINSATZGEBIETE RUND UM HAUS UND HOF

04



TECHNISCHE DATEN RASENTRIMMER UND MOTORSENSEN

ANWENDUNGSGEBIET	HAUS UND GARTEN		GRUNDSTÜCK UND HOF		
GERÄTETYP	RASEN-TRIMMER	VIELZWECK	LEICHTE MOTORSENSEN		
	GT-222ES	PAS-2620ES	SRM-222ESL/U		SRM-237 TESL/U
Griffsystem	L	L	L	U	L/U
Antriebsart	2-Takt	2-Takt	2-Takt	2-Takt	2-Takt
Hubraum (cm³)	21,2	25,4	21,2	21,2	21,2
Leistung (kW)	0,71	1,04	0,71	0,71	0,71
Gewicht (kg) ^{1,2}	4,3	4,8	4,7	4,9	5,1/5,4
max. Kraftstofftankinhalt (l)	0,40	0,60	0,40	0,40	0,44
Gesamtlänge ohne Werkzeug (cm)	146,0	103,8	176,0	176,0	177
Schneidewerkzeug (Standard)	FKA-G137-100	-	FKA-G138-500	FKA-G138/ T-3Z-23	FKA-F4-10/ T-3Z-23
Antriebswelle ⁴	F	F	F	F	S
Schalldruckpegel (dB(A))	91,9	94,1 *	91,9	92,9	90,7/91,8
Schallleistungspegel (dB(A))	108	109,5 *	106	107	103,3
Antivibrationssystem	■	■	■	■	■
Vibration links/rechts (m/s²)	4,9/5,4	2,7/2,6 *	3,8/5,7	4,8/2,9	L - 4,8/2,9 U - 3,6/3,7
Schultergurt ⁵	-	-	H	H	H/P
Tankschnellverschluss	■	■	■	■	■
Leichtstartsystem	■	■	■	■	■
High Torque Winkelgetriebe					■
Zündungssystem ⁶	C.D.I	C.D.I	C.D.I	C.D.I	C.D.I
Katalysator	■	■	■	■	■
Preis (€)	229,-	469,-	339,-	369,-	489,- / 529,-



PROFESSIONELLE LANDSCHAFTSPFLEGE

MITTELSTARKE MOTORSSENEN				STARKE MOTORSSENEN UND FREISCHNEIDER			
SRM-2621 TESL/U	SRM-3021TESU	SRM-3611TU	SRM-420TESU	SRM-520ESU	CLS-520ES	RM-520ES	
L/U	U	U	U	U	U	U	L
2-Takt	2-Takt	4-Takt	2-Takt	2-Takt	2-Takt	2-Takt	2-Takt
25,4	30,5	36,3	41,5	50,2	50,2	50,2	50,2
1,04	1,34	1,43	1,78	2,16	2,2	2,16	2,16
6,1/6,2	6,3	6,8	8,5	9,0	9,9	12,0	12,0
0,60	0,71	0,85	0,79	0,69	0,69	1,00	1,00
178,9	179,9	181,0	184,0	184,0	TBA	282,8	282,8
FKA-Z5/ T-3Z-23	FKA-400/ T-3Z-23	FKA-Z5/ T-3Z-23	FKA-B6/ T3Z-23	FKA-B6/ T-3Z-23	T-24-Z25	FKA-Z5	FKA-Z5
S	S	S	S	S	S	S/F	S/F
93,1/94,2	94,9	93,8	96,9	97,7		97,5	97,5
107,7/108,1	107,7	107,6	115	115		114	114
■	■	■	■	■	■	■	■
L - 5,4/3,0 U - 4,6/4,6	3,9/2,6	5,7/4,1	1,9/3,4	3,2/3,4		5,3/4,0	5,3/4,0
H/P	ERGO-SEMI	ERGO-SEMI	ERGO-SEMI	ERGO-PRO	ERGO-PRO	ERGO-SEMI	ERGO-SEMI
■	■	■	■	■	■	■	■
■	■	■	■	■	■	■	■
■	■	■	■	■	■	■	■
C.D.I	C.D.I	C.D.I	C.D.I	C.D.I	C.D.I	C.D.I	C.D.I
■	■	■	■	■	■	■	■
599,- / 622,-	749,-	789,-	929,-	1.049,-	1.129,-	1.066,-	1.066,-

* mit angebautem Hochentaster ¹ Unbetankt, ohne Werkzeug ² ohne Werkzeug ⁴ (F)flexible Stahlwelle, (S)tarre Stahlwelle ⁵ (H)obby, (P)rofi
⁶ kondensatorgesteuerte Zündanlage (C.D.I), transistorgesteuerte Zündung(T.C.I)

MÄHFÄDEN

FÜR ALLE EINSATZGEBIETE RUND UM HAUS UND HOF

04

ZUBEHÖRKOMPATIBILITÄT

RASENTRIMMER, MOTORSENSEN UND FREISCHNEIDER

FUNKTION	HALBAUTOMATISCH				
	2-FADENKÖPFE				
MODELL	FKA-F4-08	FKA-400 SPEED-FEED	FKA-500 SPEED-FEED	FKA-G137-100	FKA-RL25
ESR-2300, DSRM-300, DSRM-2600L/U		■			
GT-160AE, GT-2010					
GT-2015, GT-2150	■				
GT-220ES, GT-222ES				■	
SRM-222ESL, SRM-222ESU		■			
SRM-200, SRM-200AE/BE, SRM-2010, SRM-250E					
SRM-2015, SRM-2305		■			■
SRM-235, SRM-237 SRM-240, SRM-220ES		■			■
SRM-2100, PAS-265ES, PAS-2620ES		■			■
SRM-2455, SRM-250, SRM-265, SRM-2655,		■			■
SRM-300TES, EKS-230-26, EKS-230-30, SRM-2621TES		■			
SRM-3021TES, SRM-320, SRM-330, SRM-335,		■	■		
SRMF-250, SRMF-340, SRM-350, SRM-3611T			■		
SRM-400AE, SRM-402DE, SRM-501DE					
SRM-3800, SRM-4600					
SRM-3805, SRM-410ES, SRM-420ES, SRM-4605,			■		
SRM-4000, SRM-5000, SRM-510ES			■		
SRM-420TESU			■		
SRM-520ES			■		
RM-310, SRM-310E					
RM-380					
RM-385, RM-4000, RM-5000, RM-510ES, RM-520ES			■		
alle Hersteller					
Preis (€)	26,20	42,80	47,90	25,90	25,90

MÄHFÄDEN: RUND



Langlebiger und sehr beständiger Faden, besonders bei harten Oberflächen.

Bezeichnung	Bestellnummer	Preis (€)
12 m, Ø 2,0 mm	N-20-012	4,30
12 m, Ø 2,4 mm	N-24-012	4,30
88 m, Ø 2,4 mm	N-24-090	20,90
10 m, Ø 3,00 mm	N-30-010	4,65

MÄHFÄDEN: SILENTWIST™



Der verdrehte Faden ist besonders leise und sorgt für längere Akkulaufzeit bei Geräten mit Akkuantrieb.

Bezeichnung	Bestellnummer	Preis (€)
12 m, Ø 2,0 mm	N-20-012LN	4,30
12 m, Ø 2,4 mm	N-24-012LN	4,30
70 m, Ø 2,4 mm	N-24-070LN	17,60



AUTOM.

FKA-RL35

FKA-Z5

FKA-B6

FKA-2

FK-08HA

FK-20HA

FKA-97

FKA-97-PROFI

FKA-AUTO99



31,20

29,60

31,80

31,20

25,90

57,80

29,90

141,90

46,20

MÄHFADEN: BLACK DIAMOND™



Der neu entwickelte Mähfaden besitzt durch sein besonderes Design messerscharfe Kanten. Dies sorgt für einen 41% schnelleren Schnitt und eine 33% längere Haltbarkeit gegenüber einem Standard Mähfaden.

Bezeichnung	Bestellnummer	Preis (€)
12 m, Ø 2,4 mm	N-24-012BD	4,70
77 m, Ø 2,4 mm	N-24-077BD	20,90
270 m, Ø 2,4 mm	N-24-270BD	53,40
10 m, Ø 2,7 mm	N-27-010BD	4,70
66 m, Ø 2,7 mm	N-27-066BD	20,90
216 m, Ø 2,7 mm	N-27-216BD	53,40

BLACK DIAMOND™ MÄHFADEN

RUNDFADEN

SILENTWIST™



ZUBEHÖR MOTORSSENEN

ROBUSTE GERÄTE FÜR ALLE EINSATZGEBIETE RUND UM HAUS UND HOF

04

UNKRAUTMÄHKÖPFE UND FÄDEN

MOTORSSENEN UND FREISCHNEIDER

MODELL	UNKRAUT- MÄHKOPF
	FKU-6MM 
SRM-3020TES, SRM-330, SRM-335, SRM-3610T	■
SRM-3805, SRM-410ES, SRM-420ES, SRM-4605,	■
SRM-4000, SRM-5000, SRM-510ES, SRM-520ES	■
RM-5000, RM-510ES, RM-520ES	■
alle Hersteller	
Preis (€)	22,40

ERSATZFÄDEN: UNKRAUTMÄHKOPF

Bezeichnung	Bestellnummer	Preis (€)
rund, 50 Stück	FKU-6MM-NYLON	24,90
4-kant, 50 Stück	FKU-5MM-NYLON4	26,80

SCHUTZ FÜR KREISSÄGEBLATT



Metallschutz für die Verwendung eines Kreissägeblatts Ø 200 mm.
Passend für SRM-300TES / SRM-3021TES / SRM-3611T / SRM-420ES / SRM-520ES

27,50 € ZFS-KR-SCHUTZ

WG 9805

MULCHMESSER



Mulchmesser inkl. Schutz, passend für SRM-520ES.

94,90 € ZFS-MULCHMESSER

WG 9805

35,80 € 16-X413-000040
Ersatzmesser

WG 9805







live erleben



MESSER FÜR JEDE AUFGABE

MOTORSSENEN UND FREISCHNEIDER

ANWENDUNGSGEBIET	PROFESSIONELLE LANDSCHAFTSPFLEGE								GARTEN UND GRUNDSTÜCK				
	UNIVERSAL-MESSER		K-MESSER	KEISSÄGE-BLATT MEISSELZ.		DICKICHTMESSER			KREISSÄGEBLATT VIELZAHN				
MESSERTYP	T-8Z		TK-8Z	T-24Z		T-3Z			T-4Z		T-80Z		
Artikel Bestellnummer	-20	-25	-25	-20	-25	-25	-30ST	-23	-23	-23ST	-20	-23	-25
													
Ø Aufnahme (mm)	20	25	25	20	25	25	20	25	25	20	20	25	25
Ø Aussen (mm)	200	250	250	200	200	255	300	230	230	230	200	230	250
SRM-2010, SRM-220ESU SRM-222ESU			■						■	■			■
SRM-2015, 2305, 235 SRM-236			■						■	■			■
SRM-2455, SRM-250			■						■	■			■
SRM-240, 265, 2655, EKS-230-25, SRM-2620TES			■						■	■			■
SRMF-250			■						■	■			■
SRMF-340, SRM-300TES EKS-230-30, SRM-3020TES		■	■		■	■			■	■		■	■
SRM-3155, SRM-3610T		■	■		■	■			■	■		■	■
SRM-320, SRM-330		■	■		■	■			■	■		■	■
SRM-335, SRM-350		■	■		■	■			■	■		■	■
SRM-3805		■	■		■	■			■	■		■	■
SRM-4000/-410ES/-420TES		■	■		■	■			■	■		■	■
SRM-4605		■	■		■	■			■	■		■	■
CLS-4610, CLS-5010	■			■			■			■	■		
SRM-5000/-510ES/520ES		■	■		■	■			■	■		■	■
SRM-385		■	■		■	■			■	■		■	■
RM-5000/-510ES/-520ES		■	■		■	■			■	■		■	■
Preis (€)	13,20	13,20	13,20	26,40	30,80	23,60	23,90	13,20	14,50	14,30	20,40	28,90	27,90



GETRIEBEFETT

Spezialfett zum Abschmieren von Antriebswelle oder Lagergehäuse.
220 g Tube

für alle Motorsensen
WA-X695-000070

17,90 €

WG 9820



SCHMIERFETT

Schmierfett zum allgemeinen Abschmieren.
220 g Tube

für alle Motorgeräte
WA-X695-000060

14,90 €

WG 9820

HECKENSCHEREN UND HECKENSCHNEIDER

ROBUSTE GERÄTE FÜR ALLE EINSATZGEBIETE RUND UM HAUS UND HOF

05



BEQUEM HECKEN SCHNEIDEN

ECHO HECKENSCHEREN

ABGASABFÜHRUNG NACH VORNE

Verhindert ein Beschädigen der Hecke durch heiße Abgase und führt die Abgase weg vom Bediener.

AV-SYSTEM

Besonders effektives Antivibrationssystem.

FÜHRUNGSSCHUTZ

Optional ist zum Schutz der Messer ein Führungsschutz erhältlich.

Griff

DREHBARER GRIFF

Für optimales Handling.

LEICHTSTARTSYSTEM

VERCHROMTE SCHNEIDEMESSER

Die präzisionsgeschliffenen Messer in 35 mm Messerteilung sorgen für einen besonders scharfen Schnitt.

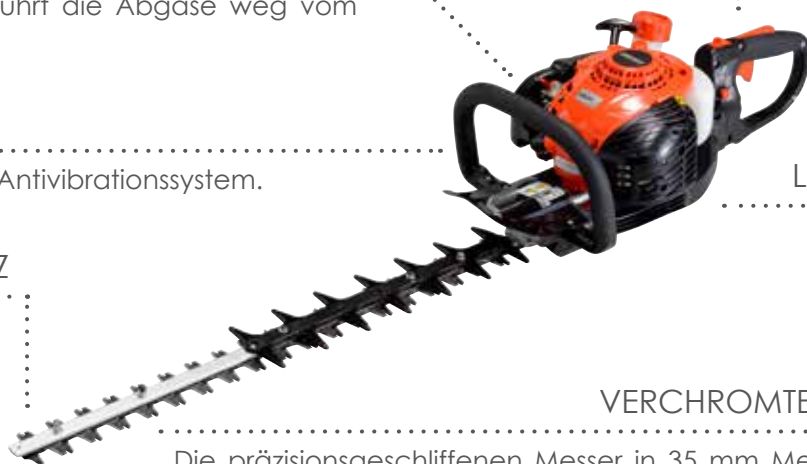

HECKENSCHEREN

FÜR DIE LANDSCHAFTSPFLEGE

ECHO HECKENSCHEREN MACHEN DEM EINSTEIGER WIE DEM PROFI DAS HECKEN SCHNEIDEN LEICHT. FÜR JEDEN EINSATZZWECK GIBT ES DAS PASSENDE MODELL.



HC-2020

21,2 cm³ Hubraum ▪ 0,6 kW Leistung ▪ 4,5 kg Gewicht
53,4 cm Schnittlänge ▪ starrer Griff ▪ Führungsschutz

359,- € HC-2020

WG 500



HC-2020R

21,2 cm³ Hubraum ▪ 0,6 kW Leistung ▪ 4,5 kg Gewicht
53,4 cm Schnittlänge ▪ drehbarer Griff ▪ Führungsschutz

419,- € HC-2020R

WG 500



HCR-165ES | HCR-185ES

HCR-165ES 21,2 cm³ Hubraum ▪ 0,57 kW Leistung ▪ iSi-Start
5,1 kg Gewicht ▪ drehbarer Griff ▪ 64 cm Schnittlänge

HCR-185ES 21,2 cm³ Hubraum ▪ 0,57 kW Leistung ▪ iSi-Start
5,3 kg Gewicht ▪ drehbarer Griff ▪ 74,4 cm Schnittlänge

629,- € HCR-165ES ▪ 64 cm Schnittlänge

WG 500

669,- € HCS-185ES ▪ 74,4 cm Schnittlänge

WG 500



HCS-3810ES

21,2 cm³ Hubraum ▪ 0,6 kW Leistung ▪ 4,9 kg Gewicht
83,4 cm Schnittlänge ▪ iSi-Start

779,- € HCS-3810ES

WG 500



MESSERFÜHRUNGSSCHUTZ

Messerrührungsschutz zum Schutz der Spitze.
Für HC-2020, HCR-165ES und HCR-185ES

9,80 € 16-P021-049521

HECKENSCHEREN UND HECKENSCHNEIDER

HOHE HECKEN EINFACH VOM BODEN AUS SCHNEIDEN

05

HECKENSCHNEIDER

FÜR HOHE HECKEN

HOHE HECKEN SCHNEIDEN, OHNE AUF EINE LEITER ODER EIN GERÜST STEIGEN ZU MÜSSEN. IN SEKUNDENSCHNELLE IST DIE STABHECKENSCHERE ZUR BODENDECKERSCHERE UMGESTELLT.



HCAS-236ES-LW



Kraftvoller Heckenschneider in der Kurzschaff-Version. Das neue Light Weight Winkelgetriebe sorgt für besonders kräfteschonendes Arbeiten, da das Gewicht im Vergleich zum Vorgängermodell um 500 g reduziert wurde.

21,2 cm³ Hubraum ▪ 0,67 kW Leistung ▪ 5,9 kg Gewicht
53,4 cm Schnittlänge ▪ 175 cm Gesamtlänge ▪ iSi-Start
Schnittwinkel um 135° verstellbar

695,- € HCAS-236ES-LW

WG 500



HCA-2620ES-HD



Mit diesem Heckenschneider schneiden Sie hohe Hecken, ohne dass Sie auf eine Leiter oder ein Gerüst steigen müssen und er ist in Sekundenschnelle für den Einsatz als Boden-deckerschere umgestellt.

25,4 cm³ Hubraum ▪ 1,04 kW Leistung ▪ 6,5 kg Gewicht
53,6 cm Schnittlänge ▪ 244 cm Gesamtlänge ▪ iSi-Start
Schnittwinkel um 135° verstellbar ▪ besonders robustes Gehäuse

779,- € HCA-2620ES-HD

WG 500

14,30 € 16-P021-008322 ▪ Rundgriff optional

WG 9916



HECKENSCHERENVORSATZ

Kompletter Heckenscherevorsatz. Passend für HCA-265ES, HCA-2620ES und MTA-AH-HD

345,- € 16-Y50001

WG 9805



UNSERE AKKUBETRIEBENEN HECKENSCHEREN
FINDEN SIE AUF SEITE 41 UND 42.



ABSCHMIERBARES GETRIEBE

Durch die serienmäßigen Schmiernippel lässt sich das Getriebe einfach schmieren.

GUMMIERTER SOFTGRIFF

LEICHTSTART-SYSTEM

EINFACHE SCHNITHÖHENVERSTELLUNG

Der Schnittwinkel lässt sich werkzeuglos durch Drücken eines einzigen Hebels verstellen.

HOHE MESSERGESCHWINDIGKEIT

Die Messergeschwindigkeit von 4.696 Hüben pro Minute sorgt für einen glatten, sauberen Schnitt.



TECHNISCHE DATEN

HECKENSCHEREN UND HECKENSCHNEIDER

ANWENDUNGSGEBIET	GARTEN		PROFESSIONELLE LANDSCHAFTSPFLEGE			
HECKENSCHERENTYP	HECKENSCHERE			HECKENSCHNEIDER		
	HC-2020/R	HCR-165ES	HCR-185ES	HCS-3810ES	HCAS-236ES-LW	HCA-2620ES-HD
Antriebsart	2-Takt	2-Takt	2-Takt	2-Takt	2-Takt	2-Takt
Hubraum (cm³)	21,2	21,2	21,2	21,2	21,2	25,4
Leistung (kW)	0,6	0,57	0,57	0,6	0,67	1,04
Gewicht (kg) ¹	4,5 / 4,6	5,1	5,3	4,9	5,9	6,5
max. Kraftstoffverbrauch (kg/h)	0,44	0,40	0,40		0,47	0,61
Drehgriffsystem	(R) ■	■	■			
doppelseitiges Schneidmesser	■	■	■		■	■
Schnittlänge (cm)	53,4	64	74,4	83,4	51,9	53,6
Schalldruckpegel (dB(A))	96,3	98,8	98,8		94,3	96,6
Schallleistungspegel (dB(A))	106,5	105,7	105,4		106,2	109
Antivibrationssystem		■	■	■	■	■
Vibration vorderer / hinterer Griff (m/s²)	6,4/9,7 (R)6,7/6,8	3,6/4,8	3,6/4,8		4,5/7,3	7,6/7,2
Tankschnellverschluss	■	■	■	■	■	■
Leichtstartsystem		■	■	■	■	■
Zündungssystem	C.D.I.	C.D.I.	C.D.I.	C.D.I.	C.D.I.	C.D.I.
Hochleistungsluftfiltersystem		■	■	■	■	■
Preis (€)	ab 359,-	629,-	669,-	779,-	695,-	779,-

¹ Unbetankt

TRENSCHLEIFER UND SCHLEUDERSTREUER

FÜR DEN EINSATZ IN DER LANDWIRTSCHAFT, GALABAU UND BAUSTELLE

06

TRENSCHLEIFER

FÜR DAS BAUWERBE

DER ECHO TRENSCHLEIFER ÜBERNIMMT AUF SÄMTLICHEN BAUSTELLEN DIE SCHNITTAUFGABEN. DAS 4-STUFIGE LUFTFILTERSYSTEM SORGT FÜR BESONDERS LANGE STANDZEIT.



CSG-7410ES

Durch das 4-stufige Luftfiltersystem besitzt der Trennschleifer eine besonders lange Standzeit. Hohe Schnittleistung von 9,2 cm²/s. Inkl. Wasseranschluss, ohne Diamantscheibe.

73,3 cm³ Hubraum ▪ 3,2 kW Leistung ▪ 10,7 kg Gewicht
350 mm max. Ø Blattdurchmesser ▪ 125 mm Schnitttiefe
112 dB(A) Schalleistungspegel ▪ 5,2/4,4 m/s² Vibration

1.549,- € CSG-7410ES

WG 2800



FÜHRUNGSWAGEN CWT-7410

Führungswagen für präzise Schnitte auf langen Wegstrecken.

30 kg Gewicht ▪ 120 mm max Schnitttiefe ▪ 10 ltr. Wassertank
6 stufige Tiefeneinstellung ▪ Drehzahlregulierung am Holm
Fußbremse für Führungswagen

1.119,- € CWT-7410

WG 2800

SCHLEUDERSTREUER

FÜR HAUS UND GARTEN

SCHLEUDERSTREUER ZUM AUSBRINGEN VON DÜNGER ODER STREUSALZ. IDEAL FÜR HAUS, HOF, WOHNANLAGEN, SCHULEN UND BETRIEBE.



RB-60

Handgeführter Schleuderstreuer zum Ausbringen von Granulatdünger und gekörntem Streugut. Behälter aus schlagfestem Kunststoff. Die Streumenge vom Handgriff aus bequem regulierbar.

36,8 l Behältervolumen ▪ 0 - 4 m Streubreite
10,2 kg Gewicht ▪ 10" Luftbereifung

279,- € RB-60

WG 2800

AKKU-SCHERE

FÜR DEN OBSTBAU

FÜR DAS KOMFORTABLE SCHNEIDEN VON BÄUMEN, SOWIE WEINREBEN. EINFACHE SCHNITTVERSTELLUNG IN ZWEI STUFEN SOWIE KOMFORTABLER HÜFTGURT FÜR DEN AKKU.



DPS-350

Die Akku Baum- und Rebschere ECHO DPS-350 verbindet ergonomisches, komfortables Design mit außergewöhnlicher Schneidleistung. Der drehmomentstarke Motor liefert Leistung satt. Durch die One-Touch Funktion lässt sich der Öffnungswinkel in zwei verschiedene Positionen einstellen. Das Baum- und Rebenschneiden wird mit der DPS-350 zum Kinderspiel.

25,2 V Nennspannung ▪ 0,78 kg Scherengewicht
max. Astdurchmesser 35 mm ▪ 4 Ah Li-Ionen Akku mit 25,2V
komfortabler Hüftgurt für den Akku ▪ 60 min Ladezeit
One-Touch Schnittwinkelverstellung
Elektronische Drehmomentkontrolle
ca. 12.000 Schnitte pro Akkuladung

1.849,- € DPS-350

WG 451

SPRÜHGERÄT

FÜR HOHE FLÄCHENLEISTUNG

ZUM AUSBRINGEN VON FLÜSSIGEN PFLANZENSCHUTZMITTELN. DAS SPRÜHVOLUMEN LÄSST SICH AN DER DÜSE EINFACH EINSTELLEN.



MB-5810

Das ideale Gerät zum Ausbringen von flüssigen Pflanzenschutzmitteln. Mit einer Ausbringungsmenge von bis zu 282 Litern pro Stunde ist eine hohe Flächenleistung garantiert. Das Sprühvolumen lässt sich einfach an der Spühdüse einstellen. Halbtransparenter Tank zur einfachen Füllstandskontrolle.

58,2 cm³ Hubraum ▪ 2,4 kW Leistung ▪ 12,7 kg Gewicht
12 l max. Spritzmitteltank ▪ 11,1 m³/min max. Luftvolumen
1,56 l/h max. Kraftstoffverbrauch ▪ 1,8 m/s² Vibration
Ergonomischer Griff ▪ 105,5 dB(A) Schalldruckpegel
112,9 dB(A) Schallleistungspegel

979,- € MB-5810

WG 150

BLÄSER UND SAUGHÄCKSLER

ROBUSTE GERÄTE FÜR DIE EFFEKTIVE GROSSFLÄCHENREINIGUNG

08



STARKE LEISTUNG GEGEN LAUB UND ABFALL

ECHO BLASGERÄTE UND SAUGHÄCKSLER

Für ECHO, als Erfinder des Laubbläser, ist die technologische Führung stets Anspruch und Maßstab zugleich. So ist es nicht verwunderlich, dass mit jeder neuen Gerätegeneration innovative Neuheiten und revolutionäre Detailverbesserungen präsentiert werden – schließlich befassen sich die ECHO-Ingenieure bereits länger als alle anderen besonders intensiv mit dem Laubbläser.

ECHO-Laubbläser sind absolut kompromisslos für den professionellen Einsatz entwickelt und gebaut. Die gute Rückenpolsterung ist Teil des ausgeklügelten Anti-Vibrationssystems und bietet hervorragenden Tragekomfort. Der besonders dämpfend gelagerte Motor gibt somit viel weniger Vibrationen weiter und Sie können über Stunden nahezu ermüdungsfrei arbeiten. Durch den individuell einstellbaren Bedienungsgriff arbeiten Sie stets komfortabel.

Er liegt gut in der Hand und alle wichtigen Funktionen können schnell und leicht aktiviert werden. Weil durch das zuverlässige "Posi-Loc" die Rohrverbindungen besonders stabil sind, erledigen Sie mit der brachialen Power dieser Profi-Rückenbläser mühelos und zielgerichtet viel Arbeit – ohne viel Aufwand.

Der Saughäcksler fischt das Laub aus Ecken und Winkeln. Durch das Häckseln passt 12 mal mehr Material in den Fangsack. Mittels einer speziellen Leitplatte und eines eigens entwickelten Lüfterrads packt er ordentlich zu, sorgt für Sauberkeit und Sicherheit. Und ist zugleich ein Kombi-Gerät, das mit wenigen Handgriffen zum Laubbläser umgebaut werden kann – ohne teures Zubehör zu benötigen. Optional ist ein Nassfangsack lieferbar, welcher den Bediener zuverlässig vor Feuchtigkeit (z.B. durch nasses Herbstlaub) schützt.



INTEGRIERTES HÄCKSELWERK

Zerkleinert das Laub auf etwa ein Zwölftel des ursprünglichen Volumens. Dadurch spart man nicht nur Platz, sondern auch eine Menge Zeit, weil der Fangsack des Gerätes seltener geleert werden muss.



EINHANDBEDIENUNG

Für mehr Komfort.



WERKZEUGLOSE ANSCHLÜSSE

Der ES-255ES lässt sich durch den werkzeuglosen Blasrohranschluss innerhalb kürzester Zeit zum Bläsergerät umbauen.



ETM TESTMAGAZIN - URTEIL	
ECHO ES-255ES	
SEHR GUT	93,2 %
Im Test: 9 Benzin-Laubbläser Testurteile: 3x sehr gut, 3x gut, 3x befriedigend	Heft 10/2012

NASSFANGSACK

Der optionale Nassfangsack **schützt den Bediener** vor Nässe und Verschmutzung am Körper.



SCHNELL & BEQUEM ZU LEEREN

Der Fangsack mit seinen 68 Litern Aufnahmevolumen ist über den weit öffnenden Reißverschluss leicht und schnell zu entleeren. Damit der Bediener nicht verdreckt und durchnässt wird, ist optional ein Spezialfangsack erhältlich, der während der Arbeit dicht hält und nicht durchfeuchtet.

BLÄSER UND SAUGHÄCKSLER

ROBUSTE GERÄTE FÜR DIE EFFEKTIVE GROSSFLÄCHENREINIGUNG

08

SAUGHÄCKSLER

FÜR LAUB UND UNRAT

WENN BESEN KAPITULIEREN, SCHLÄGT DIE STUNDE DES ECHO SAUGHÄCKSLERS. ER SAUGT GRAS, GRÜNSCHNITT, ABFALL UND NATÜRLICH LAUB KOMPOSTFERTIG GEHÄCKSELT.

TESTMAGAZIN - URTEIL	
ECHO ES-255ES	
SEHR GUT	93,2 %
Im Test: 9 Benzin-Laubbläser Tourenleiter: 3x sehr gut, 3x gut, 3x befriedigend	
Heft 10/2012	



ES-255ES

Für Rechts- und Linkshänder geeignet.

2 in 1 Gerät (Bläser und Saughäcksler) ▪ 25,4 cm³ Hubraum
0,79 kW Leistung ▪ 4,4 kg Gewicht ▪ 135 mm Ansaugöffnung
optional mit Nassfangsack

439,- € ES-255ES

WG 700

455,- € ES-255ES-NASS ▪ mit Nassfangsack

WG 700



STANDARDFANGSACK

Sammelt Laub und sonstigen Unrat.

44,90 € 16-X692-000190

WG 9916



NASSFANGSACK

Lässt die Feuchtigkeit zur Seite austreten,
schützt den Bediener vor Nässe und
Verschmutzung.

46,50 € Z-700-002-00

WG 8901



DACHRINNENREINIGUNGSSET

Ermöglicht das Ausblasen von Dachrinnen an
den schwierigsten Stellen. Für ES-255ES, ES-250,
PB-2520, PB-2620, PB-265ESLT, PB-580.
Gesamtlänge 2,20m.

56,- € Z-700-004-00

WG 8901



SPRÜHAUFSATZ

Verwandelt Ihren Bläser oder Saughäcksler in
ein Sprühgerät. Für ES-255ES, PB-2520, PB-251,
PB-265ESLT, PB-580.

49,95 € Z-700-005-00

WG 8901



ECHO®

POWERBLÄSER

FÜR LAUB UND UNRAT

DIE LEISEN POWERBLÄSER VON ECHO BEFREIEN RASENFLÄCHEN, ANLAGEN, PARKPLÄTZE UND FUSSWEGE VON LOSEM ABFALL, GRAS ODER LAUB.



PB-2520



Leistungstarker Laubbläser mit leichtem Gewicht. Durch die Rotationskontrolle wird der Dreheffekt spürbar vermindert.

25,4 cm³ Hubraum ▪ 3,9 kg Gewicht ▪ Einhandbedienung
Rotationskontrolle gegen Dreheffekt ▪ Tempomat
76,2 m/sek. Luftgeschwindigkeit
768 m³/h Luftvolumen
Runddüse

335,- € PB-2520 **WG 700**

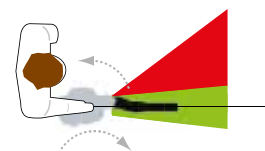

PB-2620

BESONDERS STARK



Laubbläser der X-Serie. Besonders leistungsstark und leicht im Gewicht. Mit einer Blasleistung von 774 m³ pro Stunde.

25,4 cm³ Hubraum ▪ 4,4 kg Gewicht ▪ Einhandbedienung
Antivibrationssystem ▪ **Rund- und Flachdüse** im Lieferumfang
Rotationskontrolle gegen Dreheffekt ▪ Blasdüse mit Schutzring
774 m³/h Luftvolumen ▪ 76,7 m/sek. Luftgeschwindigkeit

389,- € PB-2620

WG 700



live erleben

BLÄSER UND SAUGHÄCKSLER

ROBUSTE GERÄTE FÜR DIE EFFEKTIVE GROSSFLÄCHENREINIGUNG

08

RÜCKENTRAGBARE POWERBLÄSER

FÜR LAUB UND UNRAT

LEISTUNGSSTARKE POWERBLÄSER FÜR DEN PROFESSIONELLEN EINSATZ IN KOMMUNEN UND DORT, WO ES AUF HÖCHSTE LEISTUNG ANKOMMT.



PB-265ESLT



Extrem leicht, leise und trotzdem leistungsstark.

25,4 cm³ Hubraum ▪ 5,2 kg Gewicht ▪ Einhandbedienung
Rückentragbar ▪ Runddüse ▪ iSi-Start

489,- € PB-265ESLT

WG 700



PB-580

BESONDERS LEISE



Leistungsstarkes Gerät für den professionellen Einsatz in Kommunen. Räumt auch feuchtes Laub mühelos weg.

58,2 cm³ Hubraum ▪ 9,3 kg Gewicht ▪ Einhandbedienung
Antivibrationssystem ▪ Runddüse

699,- € PB-580

WG 700



PB-7910

NEU



Für hervorragenden Komfort ist der Bläser auf Sommerbetrieb umrüstbar und besitzt dann eine Rückenbelüftung.

79,9 cm³ Hubraum ▪ 11,8 kg Gewicht ▪ Einhandbedienung
Antivibrationssystem ▪ Runddüse ▪ extra starke Blasleistung

889,- € PB-7910

WG 700



PB-8010



Mit seinem 79,9 cm³ Motor bei 4,2 kW/5,7 PS erzeugt der PB-8010 Windgeschwindigkeiten von über 340 km/h bei einer Kraft von 44N und ist damit der leistungsstärkste Bläser auf dem Markt.

79,9 cm³ Hubraum ▪ 11,3 kg Gewicht ▪ Einhandbedienung
Antivibrationssystem ▪ Runddüse ▪ extra starke Blasleistung

949,- € PB-8010

WG 700



TECHNISCHE DATEN BLÄSER UND SAUGHÄCKSLER

GERÄTETYP	HANDBLÄSER		RÜCKENTRAGBARE POWERBLÄSER				SAUGHÄCKSLER
	PB-2520	PB-2620	PB-265ESLT	PB-580	PB-7910	PB-8010	ES-255ES
Antriebsart	2-takt	2-Takt	2-Takt	2-Takt	2-Takt	2-Takt	2-Takt
Hubraum (cm³)	25,4	25,4	25,4	58,2	79,9	79,9	25,4
Leistung (kW)	0,91	0,91	0,70	2,05	3,5	4,2	0,79
max. Kraftstofftankinhalt (l)	0,50	0,60	0,66	1,83	2,02	2,56	0,5
Schalldruckpegel (dB(A))	94,9	93,5	88	84,1	TBA	107,3	89
Schallleistungspegel (dB(A))	105,8	104,9	103	92,1	TBA	114	107
Vibration (m/s²)	9,9	6,6	0,7	2,0	TBA	2,1	11,1
max. Luftvol. mit Blasrohr (m³/min)	12,8	12,9	9,3	14,7	23,9	30,32	9,2
max. Luftgeschw. mit Blasrohr (m/s)	76,2	76,7	59	96,4	108,9	94,5	70,4
Blaskraft (N)	15,8	15,8	10,9	22,0	41,4	44,4	12,7
Runddüse	■	■	■	■	■	■	
Flachdüse		■					■
Saughäcksler							■
Volumen Fangsack (l)							68
Antivibrationssystem		■	■	■	■	■	■
Leichtstartsystem			■				■
Einhandbedienung	■	■	■	■	■	■	■
Preis (€)	335,-	389,-	489,-	699,-	889,-	949,-	439,-

WARTUNGSKITS UND ZUBEHÖR

ALLES FÜR DIE WARTUNG IHRES ECHO GERÄTS

08



Viele Reparaturen werden häufig durch unsachgemäße Wartung verursacht. Mit den neuen Wartungskits von ECHO bestehend aus **Luftfilter, Zündkerze und Benzinfilter** verlängern Sie nicht nur die Lebensdauer Ihrer ECHO Geräte, sondern sparen auch Zeit und Geld, da sich durch die Einhaltung der Wartungspläne die Wartungskosten reduzieren.

WARTUNGSKIT BESTEHEND AUS LUFTFILTER, ZÜNDKERZE UND BENZINFILTER

Passende Modelle	Artikel-Nr.	Preis (€)
SRM-2620TES, SRM-3020TES, HCA-2620ES, PAS-2620ES	Z-Y51001	19,90
GT-222ES, SRM-220ES, SRM-222ES, SRM-235ES, SRM-236TES, HCR-1501, HCR-165ES, HCR-185ES, PPT-236ES, PPT-235ES	Z-Y51002	17,90
CS-2511TES	Z-Y51003	17,90
CS-2511WES	Z-Y51004	17,90
CS-352ES, CS-352AC	Z-Y51005	17,90
CS-310ES	Z-Y51006	17,90
CS-4510ES	Z-Y51007	17,90
PB-2520	Z-Y51008	17,90
PB-770	Z-Y51009	19,90
CS-3510ES, CS-3510AC	Z-Y51010	17,90
CS-4310SX	Z-Y51011	18,50





ECHO ROBOTICS MÄHROBOTER

DIE ZUKUNFT DER RASENPFLEGE

09



live erleben

SPORTPLATZPFLEGE SO EINFACH WIE NIE

ECHO ROBOTICS MÄHROBOTER

Die ECHO Robotics Mähroboter eignen sich ideal für die Pflege von großen Flächen wie Gärten, Firmengelände, Sport- oder Golfplätze und Parkanlagen.

Durch das automatisierte Mähen ergeben sich **Einsparungen** von **mindestens 50%** gegenüber der konventionellen Mähtechnik. Das Programm besteht aus fünf Mährobotern. Durch die neue RTK-GPS Technologie können bis zu 75.000 qm mit nur einem Roboter gemäht werden.

Erreicht wird diese enorme Flächenleistung durch die neue **Musternavigation**. D. h. der Mähroboter fährt geordnet in Bahnen. Nach jedem Mähen wird das Mähmuster geändert, um keine Spurenbildung zu verursachen. Durch die robuste Konstruktion sind die Geräte staub- und wasserdicht und somit perfekt für den Dauereinsatz geeignet.

Das doppelwandige Gehäuse macht die Geräte besonders leise und stabil. Die einzigartigen, frei schwebenden Mähköpfe passen sich der Geländestruktur an, dadurch ist eine dauerhaft konstante Schnitthöhe garantiert.

Durch die Mehrzonenfähigkeit können mehrere aneinander grenzende Fußballplätze oder Flächen unabhängig voneinander gemäht werden. Über W-LAN, oder eine Mobilfunkverbindung können die Roboter per App und Webportal aus der Ferne überwacht und gewartet werden.

Durch **WISENAV** können die Mähroboter auch kabellos installiert werden. Des Weiteren ist eine Premiumversicherung für das 1. Jahr ab Kaufdatum im Kaufpreis enthalten. Weitere Informationen erhalten Sie auf Seite 83 oder unter www.echorobotics.de

DIE WESENTLICHEN VORTEILE IM ÜBERBLICK

ENORME EINSARPOTENTIALE



Weniger Arbeitszeit, kein Kraftstoff, dreimal weniger Energie, keine Abfallentsorgung, sehr geringer Wartungsaufwand. Mehr Zeit für andere Aufgaben, weniger Unkrautbehandlung und weniger bewässern.

Vergleichsrechnungen finden Sie online auf www.echorobotics.de.

PERFEKTES MÄHERGEBNIS



Die Messer des Mähroboters sind so scharf wie ein Skalpell und pulverisieren das Gras in sehr feine Partikel, die als Stickstoffdünger auf dem Rasen verbleiben. Kleinere Mulchpartikel verrotten schneller und verhindern Rasenkrankheiten. Der Rasen wird kräftiger und zeigt ein sattes Grün.

BIS ZU 90% WENIGER CO₂-EMISSIONEN



ECHO Mähroboter verbrauchen deutlich weniger Energie als eine herkömmliche Maschine mit Benzinmotor. Durch den emissionsfreien Elektroantrieb sind die Maschinen besonders leise, der Ausstoß von schädlichem CO₂ ist bis zu **90% reduziert**.

PENDELNDE MESSERKÖPFE



Jeder ECHO Mähroboter besitzt mehrere freischwebende Messerköpfe. Diese passen sich durch eine vertikale Bewegung automatisch der Geländestruktur an.

Vorteile:

- Dauerhaft konstante Schnitthöhe
- Beschädigungen, oder ein stecken bleiben des Roboters auf unebenem Gelände werden verhindert
- Verringerter Wartungsaufwand dank Selbstreinigung

ARBEITET BEI JEDEM WETTER

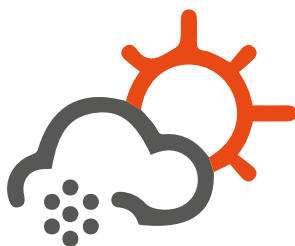

Alle ECHO Roboter sind besonders gegen Staub und Wasser geschützt und können somit sogar bei Regen arbeiten. Eine regulierbare Temperaturüberwachung verhindert das Arbeiten bei Frost und schützt so den Rasen.

ECHO ROBOTICS MÄHROBOTER

DIE ZUKUNFT DER RASENPFLEGE

09

EINSTELLBARE MUSTER BEI RTK-GPS



Es können ein bis vier Fahrrichtungen bei der Musternavigation definiert werden. Dies kann Linienrichter bei der Abseitsbewertung unterstützen und die Effizienz weiter steigern.

GPS-DEFINIERT ZONEN



Ermöglichen auf bestimmte Teilbereiche innerhalb des Begrenzungsdrahts zu fokussieren. Ideal für Mähroboter um Nebenflächen lediglich bei Vorhandensein von Leistungsreserven zu mähen. Während starken Wachstumsphasen können Sie die Leistung auf die Spielfelder konzentrieren.

RTK-GPS VERBOTSZONEN



Roboter mit RTK-GPS-Unterstützung erhalten die Möglichkeit hochpräzise GPS-Verbotzonen festzulegen. So können Sie zeitweilig Flächen ausgrenzen um Rasen, der saniert wird zu schonen oder um Blumeninseln ausblühen zu lassen.

SMARTE GPS-NAVIGATIONSPFADE



Unsere Roboter unterstützen unterschiedliche Korridorbreiten. Die minimale Navigationsbreite beträgt Roboterbreite + 10 cm.

RTK-GPS MUSTERNAVIGATION



Dank der RTK-GPS Technologie mäht der Roboter in Bahnen. Über das GPS im Roboter und einer RTK-GPS Basisstation wird die Position auf eine Genauigkeit von 2 bis 3 cm bestimmt. Die Roboter variieren die Laufrichtung der Muster, um dauerhafter Spurenbildung vorzubeugen. Durch die Musternavigation bei RTK-GPS Mährobotern wird eine Flächenleistung von bis zu 75.000 qm erreicht.





EINZIEHBARE MESSER



Die Edelmessmer sind ultrascharf und gewährleisten somit einen perfekten Schnitt, ohne das Gras zu belasten. Wenn ein Hindernis erkannt wird, können die Messer zurückweichen. Dadurch ist das Verletzungsrisiko von Menschen oder Tieren ausgeschlossen.

AUTOMATISCHE SOFTWAREUPDATES



Roboter, die mit dem mobilen Datennetz oder über W-LAN verbunden sind, erhalten automatisch die neuesten Softwareupdates.

PERFEKT AUF JEDEM GELÄNDE

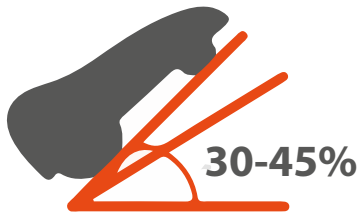

Auf großen freien Flächen können die ECHO Mähroboter durch die große Schnittbreite schnell einen weiten Bereich mähen. Die Geschwindigkeit passen die Roboter automatisch an die Hinderniserkennung an. Durch rutschfeste Räder und leistungsstarke Radmotoren schaffen ECHO Mähroboter mühelos schwierige Flächen und Hänge mit einer Steigung von bis zu 45%.

PROFESSIONELLE ZYKLUSÜBERWACHUNG



Unsere Roboter sind rund um die Uhr auf komplexen Anlagen unterwegs. Äste brechen herunter, der Erdboden weicht auf, Müllfütten werden auf den Sportplatz geweht, usw. Sollte der Roboter trotz moderner Ausweichroutinen jedoch einmal stecken bleiben, hilft Ihnen die Zyklusüberwachung. Diese zeigt Ihnen genau was passiert ist.

PERFEKTES TIMING



Einfach Einsatzzeiten programmieren. Sie bestimmen selbst, wann Ihr Roboter arbeiten soll. Müssen bestimmte Flächen wie z. B. Sportplätze tagsüber frei sein, arbeiten die Geräte einfach ganz unauffällig in der Nacht.

ARBEITEN OHNE BEGRENZUNGSKABEL



Unsere Technologie WISENAV steht für das Mähen und Sammeln ohne Begrenzungskabel.

Möglich bei allen Großflächenrobotern mit RTK-GPS.

ECHO ROBOTICS MÄHROBOTER

DIE ZUKUNFT DER RASENPFLEGE

09

MODERNE NAVIGATIONSTECHNOLOGIEN

ECHO ROBOTICS RTK-GPS

Unsere Roboter sind mit der neuesten Navigationstechnologie ausgestattet und können jetzt systematisch navigieren.

Alle Vorteile unserer Roboter der Connected Line sowie zusätzlich neue Funktionen der mit einem RTK-GPS ausgestatteten Roboter.

Außer der für Roboter der Connected Line erforderlichen Ausstattung ist Folgendes erforderlich, damit Sie diese innovativen Funktionen nutzen können:

- Roboter TM-850, TM-1050, TM-2050, RP-1250
- Eine Ladestation
- RTK-GPS Basisstation mit WLAN, oder 4G
- RTK-GPS Lizenz (PREMIUM-RTK Paket)

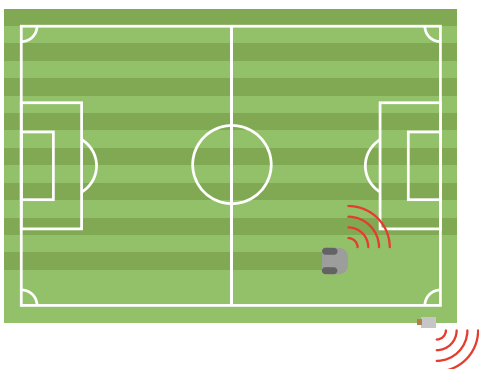

DIE VORTEILE VON RTK-GPS

• SYSTEMATISCH ARBEITEN

Ob kabellos, per WISENAV oder im Hybrid-Modus, Zufallsstreifen gehören der Vergangenheit an. Ihr Feld kann jetzt in geraden Bahnen systematisch gemäht werden.

• MÄHKAPAZITÄT VERDREIFACHEN

Ein Sportfeld kann in kürzerer Zeit gemäht werden, sodass es länger für die Spieler zur Verfügung steht. Ein einzelner Roboter kann jetzt mehr Fläche abdecken.

• BALLSAMMELKAPAZITÄT ERHÖHEN

• RTK-GPS VERBOTSZONEN NUTZEN

Beispielsweise per App-Fernsteuerung.

• PER GPS AUF MINIMALEM RAUM TRAVERSIEREN

Wahlweise mit ein- oder ausgeschaltetem Mähdeck. Die minimale Breite beim Traversieren beträgt Roboterbreite + 10 cm.



WENN KABELLOS ANS LIMIT GELANGT, BIETET ECHO EINE ALTERNATIVE

VORTEILE DER HYBRID-TECHNOLOGIE AUS KABEL UND RTK-GPS

- Erlaubt näheres Fahren an hohe Hindernisse wie Bäume, oder Gebäude oder gar das Durchkreuzen dieser.
- Ermöglicht Kombination aus Muster- und Zufallsnavigation, um RTK-GPS verdeckte Bereiche (sogn. Schattenbereiche) abzubilden.
- Bietet mehr Flexibilität bei der Ladestationspositionierung.
- Erlaubt präzise Ränder ringsum.

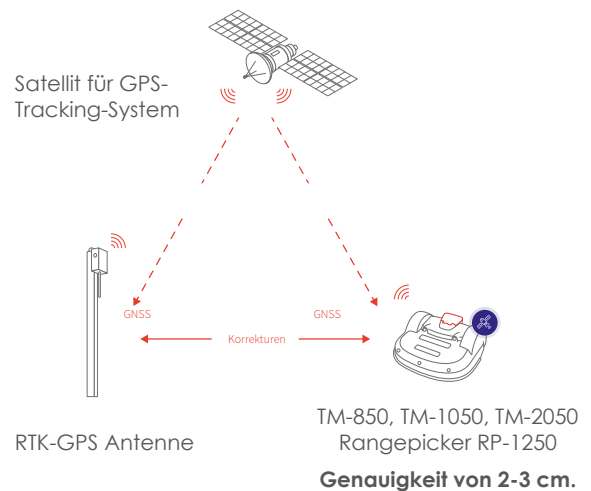

UMFANGREICHES ZUBEHÖRPROGRAMM

- Driving Range-Disc zum Schutz von Golfbällen (bis 22 mm, patentiert)
- Fairway-Disc (bis 11 mm)
- Magnetleiste
- Rasenstriegel
- RTK-GPS Upgrade-Kit
- Werbeträger

Das Aufstellen des Roboters im Gesamten vereinfacht die Reinigung des Chassis, den Transport und die Lagerung.



DAS GEHEIMNIS UNSERES EINZIGARTIGEN SCHNITTBILDS

- Je nach Modell drehen zwei, drei oder fünf Schneidköpfe in die gleiche Richtung für den idealen Streifeneffekt
- Automatischer Drehrichtungswechsel nach jedem Zyklus sorgt für gleichmäßige Messerabnutzung.
- Die Hinterräder fahren nicht durch das eigene Schnittbild.
- Pendelnde Messerköpfe passen sich Unebenheiten an
- Hohe Rotationsgeschwindigkeit von 3000 U/min.
- Bruchsichere Messerklingen, die auf Sportplätze ausgelegt sind und Standzeiten von 4-6 Wochen bieten.

ECHO ROBOTICS MÄHROBOTER

DIE ZUKUNFT DER RASENPFLEGE

09

SCHLÜSSELMERKMALE RTK-GPS

RIESIGE FLÄCHENLEISTUNG

Flächenleistung von bis zu 75.000 qm, oder 5 Fußballfelder.

MÄHT BIS ZU 3 SPORTPLÄTZE BEI TAGESLICHT

Schutz von nachtaktiven Tieren, weniger Fahrzeit bedeutet besserer Schutz von Insekten wie Bienen.

SKALIERFÄHIGKEIT

Mehrere Roboter können eine RTK-GPS Basisstation teilen. Wahlweise per verschlüsseltem WLAN oder 4G wird das Korrektursignal zum Roboter übertragen. Die Präzision des Signals beträgt 2-3 cm.

SYSTEMATISCHE NAVIGATION

Wird der Akku während dem Mähen leer, beginnt der Roboter nach dem Laden am letzten Punkt wieder. Es werden keine dauerhaften Fahrspuren hinterlassen. Ist das Feld fertig gemäht, versetzt der Roboter den Bezugspunkt und ändert das Mähmuster um 45° oder 90°.

GPS-DEFINIERT ZONEN UND RTK-GPS VERBOTSZONEN

Definieren Arbeitsbereiche oder ermöglichen zeitweiliges Ausgrenzen von zum Beispiel Blumeninseln oder Rasenflächen, die saniert werden sollen.

Sowohl GPS-Parzellen als auch GPS-Verbotzonen können bequem über das Webportal oder per Roboter App-Fernsteuerung definiert werden.

AUSWAHL

SO FINDEN SIE DEN RICHTIGEN MÄHROBOTER

MODELL	FLÄCHENLEISTUNG		FUSSBALLFELDER				EINSATZZWECK			
	24 Std. / Tag 7 Tage / Woche	8 Std. / Tag 7 Tage / Woche	1	2	3	4	Driving Range	Golf Fairway	Grasfarm	Garten
Zufallsnavigation										
TM-1000	12.000 m ²	4.000 m ²	24/7	Nein	Nein	Nein	Nein	Nein	Nein	Ja
TM-2000	24.000 m ²	8.000 m ²	10/7	20/7	Nein	Nein	Ja	Ja	Nein	Ja
Musternavigation										
TM-850	30.000 m ²	24.000 m ²	11/7	Nein	Nein	Nein	Nein	Nein	Nein	Ja
TM-1050	35.000 - 45.000 m ²	11.000 - 16.000 m ²	6/7	12/7	18/7	Nein	Nein	Ja	Nein	Nein
TM-2050	55.000 - 75.000 m ²	18.000 - 27.000 m ²	4/7	8/7	12/7	16/7	Am besten	Am besten	Ja	Nein

1. Zahl Std. / 2. Zahl Tage



BEDIENERFREUNDLICH



Über das große Display können Wartungsinformationen, Mähzeiten, Konfiguration und noch vieles mehr eingestellt werden.

DIEBSTAHSICHER

Der Mähroboter bietet ein PIN gesichertes Display und ist über GPS jederzeit zu orten. Hierdurch ist Diebstahl zwecklos.

BESONDERS ROBUST



Die robuste Rahmenkonstruktion aus Metall sorgt für lange Haltbarkeit des Roboters. Darüber hinaus sind alle Bauteile gegen das Eindringen von Staub und Wasser geschützt.



FLOTTENMANAGEMENT



Über Apps für Smartphone oder Tablet oder über den Browser am PC lässt sich der Mähroboter fernsteuern und überwachen. Angefangen vom Diebstahlschutz, über Verlaufshistorien und Zyklenüberwachung bis zum Verwalten der Konfigurationsparameter wie Zeitplan, Schnitthöhe, Arbeitsbereiche oder Benachrichtigungen ist alles dabei. Softwareupdates werden automatisch aufgespielt.

SONAR-TECHNOLOGIE

Die fünf eingebauten Sonar-Sensoren erkennen Hindernisse frühzeitig und sorgen somit für eine optimale Streckenführung.

EINZIGARTIGE SIGNALTECHNOLOGIE

Durch die von ECHO entwickelte Signaltechnologie für Großflächen, können die Roboter auch auf mehreren Zonen fahren. Darüber hinaus können bis zu 6 Roboter auf der gleichen Fläche eingesetzt werden ohne sich gegenseitig zu behindern.

ECHO ROBOTICS GOLFBALLSAMMLER

DIE ZUKUNFT DER RASENPFLEGE

09



AUFBAU EINER MODERNEN DRIVING RANGE

MIT WISENAV AUCH OHNE BEGRENZUNGSDRAHT

GETRIMMT AUF ZUVERLÄSSIGKEIT FÜR ARBEITEN RUND UM DIE UHR

GPS-Fokusbereiche für den Ballsammler steigern die Effizienz.

Die meisten Bälle liegen in bestimmten Arealen wie mittig zwischen 40-150 m oder unterhalb von Hängen.

Durch WISENAV waren Installationsvarianten zwischen Ballsammler und Mähroboter noch nie so einfach.

Während der etwas geländegängigere Range-picker beispielsweise über die bei Golfern beliebte Targets fahren darf, kann für den Mähroboter das Ziel per RTK-GPS als Verbotzone ausgegrenzt werden. Eine Änderung an der Kabelverlegung ist nicht mehr notwendig. RTK-GPS Verbotzonen können einfach über den Roboter oder per Smartphone App-Steuerung eingerichtet werden.

Nachtarbeitsbereiche reduzieren die Wahrscheinlichkeit, dass Roboter versehentlich getroffen werden.

Dank doppelwandiger Haube macht es den Robotern zwar nichts aus, die Golfbälle könnten jedoch abprallen und möglicherweise so zurückfliegen, dass Spieler getroffen werden. Um hier auf Sicherheit zu gehen, arbeiten die Roboter erst bei Nacht unmittelbar vor dem Abschlag.



LEISER BETRIEB UND BALLSCHUTZ

Was würden Sie von leise laufenden Robotern halten, die auch noch effektiver sind?

Der TM-2000 oder TM-2050 „DR“ kann Driving Ranges mähen, ohne Bälle zu beschädigen. Dies ist dank patentierter Schutzscheiben möglich, die Bälle von den Schneidmessern entfernt halten, eine patentierte Weltexklusivität.

Der Rangepicker ist in nur wenigen Metern Entfernung so gut wie nicht hörbar (max. 52 dB) und verursacht keine Störungen. Dank seines Gewichts von gerade mal 85 kg drückt er keine Bälle in den Boden. Sie profitieren also von einem exklusiven und patentierten Sammelsystem, das alle Bälle aufammelt und für konstanten Ballvorrat sorgt.

- Rettet Tausende von Bällen und sammelt sie unversehrt auf
- Kontinuierliche Sammlung bei allen Wetterbedingungen
- Robuste Ausrüstung und patentiertes Sammelsystem
- Einfache Systemintegration des Ballsammlers bei vorhandener Abwurfstelle

UMWELT UND NACHHALTIGKEIT

Golf und Natur sind untrennbar miteinander verbunden.

Die Rasenroboter von ECHO Robotics haben einen niedrigen Stromverbrauch (durchschnittlich 830 kWh/Jahr) und 10-fach geringere CO₂-Emissionen als entsprechende Maschinen mit Verbrennungsmotor.

Durch die Kombination des TM-2000, oder TM-2050 mit einem Rangepicker kann die Ausbringung von chemischem Dünger reduziert werden. Golfbälle können praktisch ohne Eingreifen von Menschen effizient aufgesammelt werden.

- 10-mal weniger CO₂-Emissionen
- Geringe Absaugwirkung durch flache Messerklingen, dadurch höhere Überlebenschancen für Insekten und Mikroorganismen
- Sorgt für Kontinuität bei allen Wetterbedingungen
- Trockene Stellen überleben leichter



ECHO ROBOTICS MÄHROBOTER

DIE ZUKUNFT DER RASENPFLEGE

09

ECHO ROBOTICS TM-850

DIE NEUESTE INNOVATION FÜR KLEINE SPORTFELDER

RTK-GPS NAVIGATION FÜR EINZELNE SPORTFELDER BIS 30.000 QM

Der neue TM-850 ist die neueste Innovation im Bereich der vollautomatischen, RTK-GPS gestützten Grünflächenpflege.

Der Mähroboter ist mit bis zu 30.000 m² Flächenleistung perfekt für ein Sportfeld geeignet. Indem er die Technologien der Modelle TM-1050 und TM-2050 in einem kleineren Modell vereint. Dadurch unterstützt der Roboter genau wie seine Schwesternmodelle die neuen Navigationsmodi zum systematischen Mähen als auch das kabellose Arbeiten und Traversieren.

KABELLOSE MÄHEN

Trotz des geringen Gewichts von 25 kg besitzt der TM-850 ein robustes Gehäuse. Zur Reinigung lässt sich der Roboter wie die Schwesternmodelle im Gesamten aufstellen.

Mit 2 pendelnden Messerköpfen sorgt der Mähroboter für ein hervorragend sauberes Schnittbild, da sich diese optimal an die Geländestruktur anpassen können.

Im 1. Jahr ab Kaufdatum ist eine Premiumversicherung der Württembergischen kostenlos enthalten.



TM-850

NEU

WISEN



Mit dem neuen TM-850 hat ECHO Robotics die technischen Features der Schwesternmodelle TM-1050 sowie TM-2050 in einem Modell vereint, welches speziell für die Pflege einer einzigen Sportfläche konzipiert wurde. Mit einer Flächenleistung von 30.000 qm bei einer Schnittbreite von 422 mm ist der TM-850 ideal für Betreiber von Fußball-, Rugby- oder Baseballfeldern, welche nicht auf die großen Flächenleistungen der Schwesternmodelle angewiesen sind, aber auch nicht auf die Vorteile der RTK-GPS gestützten Navigation verzichten wollen.

Mähfläche bis zu 30.000 qm ▪ 422 mm Schnittbreite ▪ Max Steigung 30% ▪ 8,55 Ah Li-Ionen Akkus
2 pendelnde Messerköpfe ▪ Sonar Technologie ▪ mehrzonenfähig ▪ 52 dB(A) Schalleistungspegel
RTK-GPS ▪ PIN geschütztes Display ▪ elektrische Schnitthöhenverstellung 2 - 8 cm fernbedienbar
25 kg Gewicht ▪ 84,5 x 66,5 x 35 cm (LxBxH) ▪ jährlicher Stromverbrauch ca. 580 kWh

Versicherung im 1. Jahr

Ladestation, RTK Basisstation, sowie Online Gebühren sind nicht im Kaufpreis enthalten.
(Online Gebühren, siehe Seite 97)

8.495,- € TM-850

WG 1000



ECHO ROBOTICS RTK

RASENPFLEGE

DURCH DIE NEUE MUSTERNAVIGATION WIRD EINE FLÄCHENLEISTUNG VON BIS 75.000 QM ERREICHT. IDEAL FÜR GROSSE FLÄCHEN UND BEI KURZEN EINSATZZEITEN.



TM-1050

WISENAV

Der ECHO TM-1050 ist durch das RTK-GPS ideal für Sportplätze, oder andere große Flächen geeignet. Per Musternavigation erreicht der Roboter eine Flächenleistung von bis zu 45.000 qm. Durch die Multizonenfähigkeit können auch mehrere Flächen schnell und einfach gemäht werden.

Mähfläche bis zu 45.000 qm ▪ 633 mm Schnittbreite
Max Steigung 35% ▪ 19,2 Ah Li-Ionen Akkus ▪ mehrzonenfähig
3 pendelnde Messerköpfe ▪ Sonar Technologie ▪ RTK-GPS
elektrische Schnitthöhenverstellung 2 - 10 cm fernbedienbar
52 dB(A) Schallleistungspegel ▪ PIN geschütztes Display
53 kg Gewicht ▪ 100 x 104 x 46 cm (LxBxH)
jährlicher Stromverbrauch ca. 580 kWh

Versicherung im 1. Jahr

Ladestation, RTK Basisstation, sowie Online Gebühren sind nicht im Kaufpreis enthalten. (Online Gebühren, siehe Seite 97)

18.109,- € TM-1050

WG 1000



TM-2050

WISENAV

Der TM-2050 ist der leistungsstärkste Mähroboter der Welt. Mit einer Flächenleistung von bis zu 75.000 qm können auch sehr große Flächen gemäht werden. Ideal geeignet für Sport- und Golfplätze, sowie Parks, große Privatgärten oder Unternehmen mit vielen Grasflächen. Durch die Multizonenfähigkeit werden auch komplexe Flächen schnell und einfach gemäht. Über Mobilfunk, oder W-LAN lässt sich der Roboter auch via APP überwachen.

Mähfläche bis zu 75.000 qm ▪ 1.033 mm Schnittbreite
Max Steigung 30% ▪ 19,2 Ah Li-Ionen Akkus ▪ mehrzonenfähig
RTK GPS ▪ 5 pendelnde Messerköpfe ▪ Sonar Technologie
PIN geschütztes Display ▪ 52 dB(A) Schallleistungspegel
elektrische Schnitthöhenverstellung 2 - 10 cm fernbedienbar
71 kg Gewicht ▪ 111 x 127 x 51 cm (LxBxH)
jährlicher Stromverbrauch ca. 830 kWh ▪ **Versicherung im 1. Jahr**

Ladestation, RTK Basisstation, sowie Online Gebühren sind nicht im Kaufpreis enthalten. (Online Gebühren, siehe Seite 97)

25.899,- € TM-2050

WG 1000

27.220,- € TM-2050-45

WG 1000

26.451,- € TM-2050-DR ▪ für Driving Ranges

WG 1000

26.124,- € TM-2050-FW ▪ für Fairways

WG 1000

ECHO ROBOTICS MÄHROBOTER

DIE ZUKUNFT DER RASENPFLEGE

09

ECHO ROBOTICS

RASENPFLEGE

MIT DEN ECHO MÄHROBOTERN GEHÖRT DAS ZEITINTENSIVE MÄHEN AUF SPORT- UND GOLFPLÄTZEN ODER GROSSEN GÄRTEN DER VERGANGENHEIT AN. OHNE MUSTERNAVIGATION.



TM-1000

Der ECHO Mähroboter TM-1000 ist ideal für kleine Sportplätze, Privatgärten, öffentliche Einrichtungen oder Unternehmen mit einer Fläche von bis zu 12.000 qm. Durch die Multizonenfähigkeit können auch komplexe Flächen schnell und einfach gemäht werden. Über Mobilfunk, oder W-LAN kann der Roboter auch via APP überwacht werden.

Mähfläche bis zu 12.000 qm ▪ 633 mm Schnittbreite
53 kg Gewicht ▪ 100 x 104 x 46 cm (LxBxH) ▪ Max Steigung 35%
19,2 Ah Li-Ionen Akkus ▪ mehrzonenfähig ▪ GPS Tracking
3 pendelnde Messerköpfe ▪ Sonar Technologie
elektrische Schnitthöhenverstellung 2 - 10 cm fernbedienbar
52 dB(A) Schalleistungspegel ▪ PIN geschütztes Display
2 Jahre Flottenmanagement Service Premium
jährlicher Stromverbrauch ca. 580 kWh ▪ **Versicherung im 1. Jahr**
Ladestation nicht im Kaufpreis enthalten

9.985,- € TM-1000

WG 1000



TM-2000

Der TM-2000 ist unser Multitalent für Sportplätze. Mit einer Flächenleistung von bis zu 24.000 qm können auch sehr große Flächen gemäht werden. Ideal geeignet für Sport- und Golfplätze, sowie Parks, große Privatgärten oder Unternehmen mit vielen Grasflächen. Durch die Multizonenfähigkeit werden auch komplexe Flächen schnell und einfach gemäht. Über Mobilfunk, oder W-LAN lässt sich der Roboter auch via APP überwachen.

Mähfläche bis zu 24.000 qm ▪ 1.033 mm Schnittbreite
71 kg Gewicht ▪ 111 x 127 x 51 cm (LxBxH) ▪ Max Steigung 30%
19,2 Ah Li-Ionen Akkus ▪ mehrzonenfähig ▪ GPS Tracking
5 pendelnde Messerköpfe ▪ Sonar Technologie
elektrische Schnitthöhenverstellung 2 - 10 cm fernbedienbar
52 dB(A) Schalleistungspegel ▪ PIN geschütztes Display
2 Jahre Flottenmanagement Service Premium
jährlicher Stromverbrauch ca. 830 kWh ▪ **Versicherung im 1. Jahr**
Ladestation nicht im Kaufpreis enthalten

17.559,- € TM-2000

WG 1000

18.828,- € TM-2000-45 ▪ für Steigungen bis 45%

WG 1000

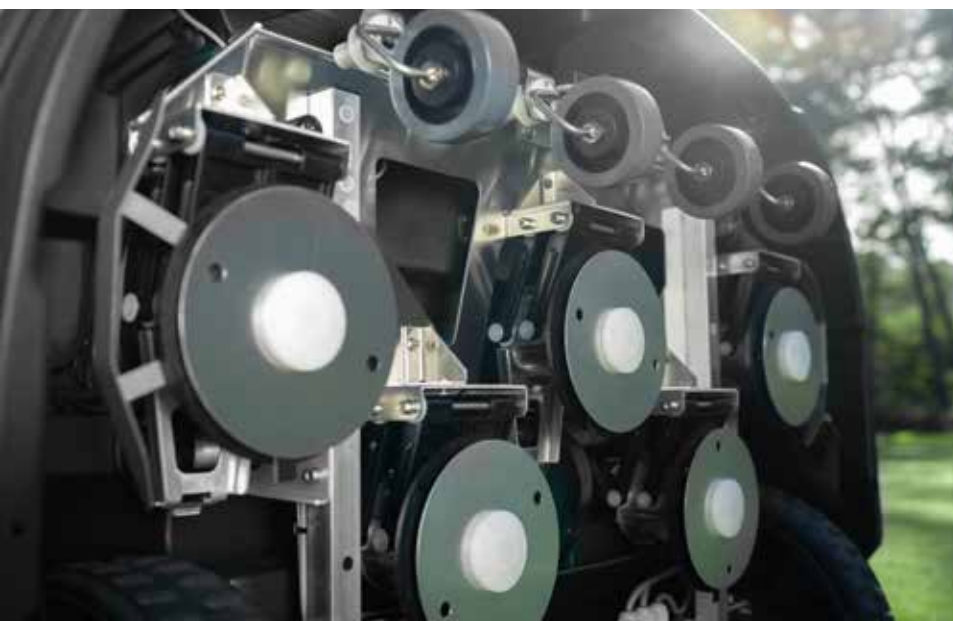

ECHO ROBOTICS MÄHROBOTER

DIE ZUKUNFT DER RASENPFLEGE

09

ECHO ROBOTICS

GOLFBALLSAMMLER

MIT DEM ECHO RANGEPICKER WERDEN GOLFBÄLLE SCHNELL UND KOMFORTABEL AUFGESAMMELT.



RP-1250

Leistungsstarker Sammler für Golfbälle auf der Driving Range mit einer Flächenleistung von bis zu 30.000 qm. Der RP-1250 arbeitet dank RTK-GPS kabellos. In Kombination mit den ECHO Mährobotern lässt sich die Driving Range auf Golfplätzen voll automatisieren.

Sammelvolumen pro Tag bis zu 19.500 Golfbälle ▪ RTK-GPS
Flächenleistung bis zu 30.000 qm ▪ max. Steigung 30%
19,2 Ah Li-Ionen Akkus ▪ Sonar Technologie ▪ mehrzonenfähig
52 dB(A) Schalleistungspegel ▪ GPS Tracking ▪ 85 kg Gewicht
PIN geschütztes Display ▪ 956 mm Arbeitsbreite
118 x 134 x 54 cm (LxBxH) ▪ jährlicher Stromverbrauch ca. 620 kWh

Versicherung im 1. Jahr

Ladestation, RTK Basisstation, sowie Online Gebühren sind nicht im Kaufpreis enthalten. (Online Gebühren, siehe Seite 97)

28.119,- € RP-1250 ▪ RTK-GPS ▪ WISENAV

WG 1000

ZUBEHÖR RP-1200

ECHO ROBOTICS

NÜTZLICHE ERWEITERUNGEN FÜR DEN BALLSAMMLER.



ABWURFSTELLE FÜR GOLFBALLSAMMLER

Diese Golfballabwurfstelle (engl. Drop Pit) aus rostfreiem Edelstahl können viele Golfplatzbetreiber selbst platzieren und in bestehende Golfballmanagementsysteme integrieren. Die Bälle können entweder in eine Grube entladen oder per Leerrohr weitergeleitet werden.

Eine Golfballabwurfstelle können bis zu zwei Sammelroboter RP-1200, oder RP-1250 nutzen.

Maße: 130 x 130 cm. Edelstahlstärke: 3 mm.

Abwurfgitter und Kabelführung sind nicht im Lieferumfang enthalten!

1.949,- € Z-8100-0185

WG 8100



RTK-GPS ZUBEHÖR

ECHO ROBOTICS

JE NACH EINSATZZWECK WIRD FÜR DIE RTK-GPS MÄHROBOTER SPEZIELLES ZUBEHÖR BENÖTIGT.



RTK-GPS BASISSTATION WLAN

Basisstation für RTK-GPS Roboter.
Deckt einen Umkreis von ca. 200
Metern ab.

2.135,- € Z-8100-0280

WG 8100



RTK-GPS BASISSTATION 4G

Ideal um großflächige Sport- und
Golfanlagen, oder gar ganze
Kommunen mit dem RTK-GPS
Korrektursignal zu versorgen.
Unterstützt beliebig viele Roboter.
Bis 15km Entfernung zur Basis.

2.605,- € Z-8100-0285

WG 8100

WLAN-REPEATER

Einfache Erweiterung des WLAN-Signals für
RTK-GPS WLAN-Basen. Erweitert den Umkreis
um zusätzliche 200m.

458,- € Z-8100-0290

WG 8100



PREMIUMVERSICHERUNG

ECHO ROBOTICS

SCHÜTZT IHREN GROSSFLÄCHENROBOTER BEI DIEBSTAHL,
VANDALISMUS, BLITZSCHLAG UND ÜBERSPANNUNG, STURM
ODER HAGEL.

Bei allen ECHO Mährobotern und Golfballsamm-
lern ist im 1. Jahr ab Kaufdatum eine Premium-
versicherung der Württembergsichen Versicherung
kostenlos enthalten. Versicherte Gefahren und
Schäden: Zerstörung oder Beschädigung durch
ein unvorhersehbares Ereignis, wie zum Beispiel:

- Bedienungsfehler, Ungeschicklichkeit,
Fahrlässigkeit, Böswilligkeit
- Konstruktions-, Material- oder
Ausführungsfehler
- Öl- und Schmiermittelmangel
- Versagen von Mess-, Regel- oder
Sicherheitseinrichtungen
- Kurzschluss, Überstrom, Überspannung

- Brand, Blitzschlag, Explosion
- Hochwasser, Überschwemmung, Erdbeben
- Abhandenkommen durch Diebstahl,
Einbruchdiebstahl, Raub
- Wiederbeschaffungspreis im Neuzustand als
Versicherungssumme
- Mitversicherung von Kosten für die
Bereitstellung eines Leih-/Mietgerätes
- Mehrkosten durch Technologiefortschritt

Eine Anschlussversicherung ist buchbar.

Weitere Infos unter:

<https://www.echorobotics.de/de/service/echo-maehroboter-versicherung/>

ECHO ROBOTICS MÄHROBOTER

DIE ZUKUNFT DER RASENPFLEGE

09

ZUBEHÖR

ECHO ROBOTICS

IM ZUBEHÖR FINDEN SIE NÜTZLICHE ERWEITERUNGEN, SOWIE VERLEGEMATERIAL FÜR DIE ROBOTER.



BEGRENZUNGSKABEL

WG 8100

Kabel mit Nagetierschutz, besonders widerstandsfähig und elastisch. 500 m Rolle, 3,3 mm Stärke, 1,5 mm Kabelquerschnitt

518,- € Z-8100-0010



RADBÜRSTENSATZ

WG 8100

Hält die Antriebsräder sauber und sorgt somit für bessere Traktion.

100,- € Z-8100-0040 ▪ für TM-2000, 2050

105,- € Z-8100-0041 ▪ für TM-1000, 1050



MAGNETLEISTE

WG 8100

Sammelt Metallreste auf, die auf der Rasenfläche liegen.

165,- € Z-8100-0260 ▪ für TM-1000, 1050

169,- € Z-8100-0270 ▪ für TM-2000, 2050



MESSERSATZ HART

WG 8100

Spezialmesser Typ **hart**, mit zwei Schneiden. Besonders geeignet für Driving Ranges oder Plätze ohne Spielbetrieb. Nicht bruchstabil. Haltbarkeit 2-3 Monate.

43,70 € Z-8100-0020 ▪ Satz mit 15 Stück

138,- € Z-8100-0030 ▪ Satz mit 50 Stück



MESSERSATZ MITTELHART

WG 8100

Spezialmesser Typ **mittelhart**, mit zwei Schneiden. Besonders geeignet für Sportplätze. Bruchstabil. Haltbarkeit 1-2 Monate.

67,- € Z-8100-0023 ▪ Satz mit 15 Stück

187,- € Z-8100-0033 ▪ Satz mit 50 Stück



RASENLÜFTER

WG 8100

Wird überhalb der Grasnarbe installiert. Richtet alte plattgedrückte Gräser auf und hilft Rasenfilz sowie Moose fernzuhalten.

229,- € Z-8100-0160 ▪ für TM-2000, 2050

229,- € Z-8100-0150 ▪ für TM-1000, 1050



LADESTATION LOOP

Geeignet für eine kabellose Installation mit Loop Schleife inkl. einem Überspannungsschutz. Für TM-10x0, TM-20x0 und RP-12x0.

1.345,- € Z-8100-0045

WG 8100

LADESTATION 1 ZONE

Geeignet für eine Drahtzone. Inkl. 2x Überspannungsschutz.

1.787,- € Z-8100-0046

WG 8100

LADESTATION 2-ZONEN

Durch diese lässt sich der Roboter auf zwei Drahtzonen gleichzeitig nutzen. Inkl. 3x Überspannungsschutz.

2.281,- € Z-8100-0051

WG 8100



LADESTATION TM-850

Ladestation für Mähroboter TM-850.

1.495,- € Z-8100-0044

WG 8100



DRIVING RANGE-KIT

Mit diesem Kit lässt sich der TM-2000, TM-2050 für den Einsatz auf Driving Ranges umrüsten. Schützt verlässlich Golfbälle. Bestehend aus 5x Golfteller, Abweiser links und rechts.

795,- € Z-8100-0240

WG 8100



EXTERNE STATIONSKARTE

Ermöglicht eine weitere Drahtzone.

526,- € Z-8100-0136

WG 8100

INTERNE STATIONSKARTE

Ermöglicht eine weitere Drahtzone. Für den Einbau in die Ladestation.

389,- € Z-8100-0135

WG 8100

WIDERSTAND

Wird benötigt, wenn das Begrenzungskabel kürzer als 200 m ist.

18,80 € 45-062-00012

WG 8100

ÜBERSPANNUNGSSCHUTZ

Verhindert Überstrom bei Blitzeinschlag im Begrenzungskabel.

125,- € Z-8100-0115

WG 8100

INSTALLATIONSKOSTEN

Die Installation wird nach Aufwand berechnet.

Z-8100-0250

WG 8100

ECHO ROBOTICS MÄHROBOTER

DIE ZUKUNFT DER RASENPFLEGE

09



WERBETRÄGER

Refinanzieren Sie Ihren Mähroboter oder Ballsammler. Beispielsweise durch Werbung in den Spielpausen. Beachflag 24 cm x 59 cm. Passend für alle Roboter.

9,60 € Z-8100-0232

Flaggenhalter für 1 Fahne

WG 8100

130,- € Z-8100-0231

Zwei Flaggen mit individuellem Logo-Aufdruck

WG 8100



FAIRWAY-DISC

Ermöglicht Schnitttiefen bis 11 mm. Beinhaltet keine Messerklingen. Ideal für den Einsatz auf Fairways.

245,- € 45-062-00055

WG 8100



WARNSCHILD

Aluminium Verbundschild, das auf den Einsatz eines automatischen Mähroboters hinweist.

23,- € Z-8100-0210

WG 8100

RTK-GPS UPGRADE FÜR MÄHROBOTER MIT ZUFALLSNAVIGATION

Modell	Artikel-Nr.	Preis
Mähroboter TM-1000 und TM-2000	Z-8100-0370	9.913,-
Golfballsammler RP-1200	Z-8100-0380	10.839,-

Sie besitzen bereits einen Mähroboter oder Ballsammler, dann können Sie mit unseren Upgrade-Kits Ihren Roboter auf RTK-GPS mit Musternavigation aufrüsten. Eine RTK-GPS Basisstation wird zusätzlich benötigt und ist nicht im Preis enthalten. Des Weiteren wird der RTK-PREMIUM Service für die Musternavigation benötigt. Montage nur durch ECHO Werksteam möglich.

GARANTIEVERLÄNGERUNG FÜR MÄHROBOTER

Verlängerung 2 + X Jahre	+ 1 Jahr 4%	+ 2 Jahre 9%
TM-1000, TM-1050	45-062-10007	45-062-10010
TM-2000, TM-2050	45-062-10006	45-062-10009

Die Garantieverlängerung muss sofort mit dem Roboterkauf abgeschlossen werden. Eine nachträgliche Verlängerung ist nicht möglich. Der Betrag wird vom Nettolistenpreis berechnet. Umfasst alle Teile gemäß den Standard Garantiebedingungen.



ONLINE SERVICES FÜR MÄHROBOTER UND GOLFBALLSAMMLER

MODELL	AUSTAUSCH RTK-GPS KORREKTURDATEN / SOFTWAREUPDATES		JÄHRLICHES ABRECHNUNGSMODELL ¹		LIFETIME-MODELL OHNE FOLGEGEBÜHREN	
	Offline-Option		Preise/Jahr inkl. MwSt.	Artikel-Nr.	Preise inkl. MwSt.	Artikel-Nr.
TM-1000	Ja		49,00	Z-8100-0307		
TM-2000, RP-1200	Ja		59,00	Z-8100-0308		
TM-850	Ja	WLAN	69,00	Z-8100-0309	414,00	Z-8100-0339
TM-1050	Ja	WLAN	149,00	Z-8100-0310	894,00	Z-8100-0340
TM-2050, RP-1250	Ja	WLAN	199,00	Z-8100-0315	1.194,00	Z-8100-0335
TM-850	Nein	4G	168,00	Z-8100-0363	1.008,00	Z-8100-0353
TM-1050	Nein	4G	248,00	Z-8100-0364	1.488,00	Z-8100-0354
TM-2050	Nein	4G	298,00	Z-8100-0365	1.788,00	Z-8100-0355
RP-1250	Nein	4G	348,00	Z-8100-0366	2.088,00	Z-8100-0356
4G RTK Basisstation Z-8100-0285	Nein	4G	149,00	Z-8100-0312	894,00	Z-8100-0342

¹ Kostenlose Gebühr im Kaufpreis enthalten: Ab Installationsdatum bis 31.12. des Installationsjahres kostenlos.





Mit unserer ECHO Kollektion sind Sie immer bestens gerüstet für Ihre Reisen in die Natur. Egal ob Hoodie, Sweatshirtjacke, oder Steppweste - bei uns werden Sie fündig. Durch die Kombination mit anderen Fanartikeln haben Sie das passende Accessoire immer mit dabei.



BASE CAP

Grau mit gesticktem ECHO Logo. Größe verstellbar.

17,90 € EC-ECHO-BASECAP

WG 9851



SWEATSHIRTJACKE

Ca. 70% Baumwolle, 30% Polyester. Anthrazit mit neongrünen Kontrasten. ECHO X-Serie 3D Stickung.

78,- € EC-X-CARDIGAN-S bis XXXL

WG 9851



HOODIE

Ca. 70% Baumwolle, 30% Polyester. Anthrazit mit neongrünen Kontrasten. ECHO-Logo auf dem Rücken.

85,- € EC-X-HOODIE-S bis XXXL

WG 9851



STEPPWESTE

100% Polyester mit gestepptem Polsterfutter. Anthrazit.

69,- € EC-X-WESTE-S bis XXXL

WG 9851



FLEECEJACKE

Flauschig warme Fleece-
jacke. Größen S bis XXL.

34,90 € EC-ECHO-FLEECEJCK-S - XXL **WG 9851**



RUCKSACK

Praktischer Rucksack mit
zwei Fächern und Tablett-
fach

22,- € EC-ECHO-RUCKSACK **WG 9851**



REISETASCHE

Praktische Reisetasche
mit vielen Fächern.

26,90 € EC-ECHO-REISETASCHE **WG 9851**



ECHO T-SHIRT

Aus 100% Baumwolle.
Farbe: Schwarz

10,80 € EC-ECHO-T-SHIRT-M bis XXL **WG 9851**



BASEBALL CAP

Mit ECHO Einstickung.
Größe verstellbar.

9,80 € EC-ECHO-BASEBALLCAP **WG 9851**



ECHO POLO SHIRT

Aus 100% Baumwolle.
Farbe: Schwarz / Orange

26,80 € EC-ECHO-POLO-M bis XXL **WG 9851**



LEDERGÜRTEL

Hochwertiger Ledergürtel
mit ECHO Gravur.

9,90 € EC-ECHO-GUERTEL **WG 9851**



ECHO TASSE

Wechselt die Farbe so-
bald ein heißes Getränk
eingefüllt wird.

6,90 € EC-ECHO-TASSE **WG 9851**



FUSSMATTE

Fußmatte 91 x 61 cm.
Rückseite gummiert.

45,- € EC-ECHO-FUSSMATTE **WG 9851**



MULTITOOL

Enthält viele nützliche
Werkzeuge, wie Messer,
Zange, Säge, etc.

12,90 € EC-ECHO-MULTITOOL **WG 9851**

RTK-GPS LINIERGERÄTE

FÜR SPORTPLÄTZE, LAUFBAHNEN, PARKS UND ERHOLUNGSGEBIETE

11

LINIENMARKIERER

FÜR SPORTPLÄTZE

DIE ULTIMATIVE LÖSUNG FÜR DIE LINIENMARKIERUNG VON SPORTANLAGEN. MARKIEREN SIE EINEN SPORTPLATZ IN NUR 20 MINUTEN.



SWZ-MANU

Robuster manueller Markierwagen mit Pumpsystem und Spritzdüse zum Ausbringen von Farbe. RTK-GPS-Arm kann einfach nachgerüstet werden.

3.249,- € SWZ-MANU

WG 1070



SWZ-PICO

Plane und markiere ein Sportfeld ganz unabhängig: SWOZI pico gibt dir die Freiheit, ohne Hilfe und in kürzester Zeit exakt zu linieren. Mehr Zeit für andere Aufgaben oder für gemütliches Zusammensein mit den Vereinskollegen.

RTK-GPS gesteuerter Markierarm ▪ 2 Sportfelder inklusive
2 Jahre Garantie

Nicht im Lieferumfang: RTK-GPS Basis, Samsung Galaxy Tablet

17.649,- € SWZ-PICO

WG 1070

1.960,- € SWZ-PICO-UPGR-1
Upgrade für ein weiteres Feld

WG 8170

6.260,- € SWZ-PICO-UPGR-ALL
Upgrade für beliebig viele Felder

WG 8170



SWZ-PRO

Die Walk and Push-Option erleichtert die Linienmarkierung auf Sportplätzen erheblich. Wähle einfach den gewünschten Feldtyp, positioniere den Startpunkt und leg los. Dank seiner großen Räder lässt sich der SWOZI cart pro push leicht schieben.

RTK-GPS gesteuerter Markierarm ▪ sämtliche Felder inklusive
1x RTK-GPS Empfänger ▪ Linke Hinterradbremse für Eckbögen
Farbkorbgröße 41 x 28 / 2x 15 Liter ▪ 2x 12V 18Ah SLA-Batterie
Transportmaß (LxBxH) 112 x 88 x 68 cm ▪ 2 Jahre Garantie
68 kg Gewicht mit Akku

Nicht im Lieferumfang: RTK-GPS Basis, Samsung Galaxy Tablet

23.449,- € SWZ-PRO

WG 1070

LINIENMARKIERER

FÜR SPORTPLÄTZE

DIE ULTIMATIVE LÖSUNG FÜR DIE LINIENMARKIERUNG VON SPORTANLAGEN. MARKIEREN SIE EINEN SPORTPLATZ IN NUR 20 MINUTEN.



SWZ-AUTO

Automatisches Markieren ist äußerst bequem. Wähle den gewünschten Feldtyp, positioniere den Startpunkt und schau einfach zu, wie der Wagen seine Arbeit verrichtet. Mit einer Geschwindigkeit von bis zu 7 km/h markiert er selbständig jeden Sportrasen mit 100%iger Genauigkeit. Zwei eingebaute Batterien ermöglichen eine solide Laufzeit von durchschnittlich vier Stunden. Die optionale Batteriewechselhalterung erhöht die Laufzeit und Ihre Produktivität weiter.

Vollautomatische Linienmarkierung ▪ 2x RTK-GPS Empfänger
RTK-GPS gesteuerter Markierarm ▪ sämtliche Felder inklusive Farbkorbgröße 41 x 28 / 2x 15 Liter ▪ 2x 12V 18Ah SLA-Batterie
Transportmaß (LxBxH) 112 x 88 x 68 cm ▪ 2 Jahre Garantie
Linke Hinterradbremse für Eckbögen ▪ 68 kg Gewicht mit Akku
Auto-Funktion nicht mit Laser Tracker kompatibel
Nicht im Lieferumfang: RTK-GPS Basis, Samsung Galaxy Tablet

31.749,- € SWZ-AUTO

WG 1070

RTK-GPS BASIS

RTK-GPS Basis mit Akku und Stativ. Übermittelt die Daten per Bluetooth Long Range-Verbindung.



5.100,- € SWZ-RTK-BASE

WG 8170

SWOZI-CLOUD

Jährliche Softwarewartungsgebühren. **Erforderlich bei allen Swozi-Modellen bis auf Manu.**

240,- € SWZ-CLOUD

WG 8170



LASER TRACKER

Bietet mm-Genauigkeit und arbeitet auch in GPS-Schattenbereichen. Für Innen- und Außenareale.

22.000,- € SWZ-LASER

WG 8170

WICHTIGER HINWEIS

Zur Nutzung der Swozi-App benötigen Sie das Samsung Galaxy Tab Active 3 LTE oder neuer. Die LTE-Version ist erforderlich, falls Sie das öffentlich verfügbare 4G RTK-GPS nutzen möchten.

FAHRBARE LAUB- UND ABFALLSAUGER

BEQUEM UND SCHNELL LAUB UND ABFALL AUFSAUGEN

12



DER LEISESTE AKKU POWER-SAUGER FÜR LAUB UND ABFALL ERCO AKKUVAC ES-649E

Nichts ist so sicher wie der Wandel – und insbesondere im Bereich der Produktentwicklung schreiten die Veränderungen unaufhaltsam voran. Dabei erweist sich die gesamte Akku-Technik als ein Segment, das rasant wächst, um den Anforderungen des Marktes nach besserer Energieeffizienz, optimierter Leistung und Nachhaltigkeit gerecht zu werden. Auf dieser Basis entwickelte ECHO nun einen Laub- und Abfallsauger, der den Anspruch nach Nullemission erfüllt.

Der AKKUVAC ES-649E ist ein akkubetriebener Laub- und Abfallsauger, der vor allem im innerstädtischen Bereich große Vorteile bietet, weil hier Geräuschkürzung und Umweltaspekte immer wichtiger werden. Ein Elektromotor stößt keine gesundheitsschädlichen Abgase wie Kohlenmonoxid aus und kann deshalb auch für Arbeiten in geschlossenen Gebäuden verwendet werden.

Der größte Vorteil ist jedoch die geringe Lautstärke: in zehn Metern Entfernung ist dieser Laubsauger kaum noch zu hören.

Der ES-648E ist mit einem Geräuschpegel von 74 Dezibel (dB) am Ohr des Anwenders noch einmal 5 dB leiser als das bisher leiseste Gerät dieser Klasse, der ES-641PIA.

Doch die Lautstärke ist nicht das alleinige Kriterium, ob jemand ein Geräusch als Lärm und damit störend empfindet: Benzinbetriebene Laubsauger erzeugen häufig einen Heulton mit einer Frequenz um 200 Hertz. Dieser entsteht, wenn die Lüfterblätter den Grundton des Motors über den Luftdruck verstärken. Das Prinzip ist das gleiche wie bei einem Blasinstrument, nur dass dieser Effekt beim Laubsauger als extrem störend empfunden wird.

Da der Elektromotor diese Grundfrequenz nicht hat, kann dieser störende Lärm- und Heulton auch nicht entstehen. Neben dem Elektromotor trägt ein optimiertes Lüfterrad mit verändertem Strömungsdesign dazu bei, die Lautstärke zu reduzieren.

Videos und mehr: www.akkuvac.de



live erleben

DIE NEUEN LAUB- UND ABFALLSAUGER DER ES-600 SERIE

ERCO ES-641PIA

7-GANG DIFFERENTIALGETRIEBE MIT RÜCKWÄRTSGANG

Die sechs Vorwärtsgänge erlauben eine stets perfekte Anpassung der Geschwindigkeit an die Arbeitssituation. Besonders geschickt ist der Rückwärtsgang, denn damit können Sie auch Bereiche reinigen, die kein Wenden erlauben.

NOCH LEISER UND ROBUSTER

Bei den neuen Laubsaugern der ES-600 Serie konnten wir die Lautstärke nochmals deutlich reduzieren, ebenfalls wurden die Geräte robuster gebaut.

ROBUSTER AUSWURFBOGEN

Der neue Auswurfbogen aus Spezialkunststoff sorgt für eine bessere Luftströmung und geringere Lärmentwicklung.

ZURRÖSEN

GENIALER SEITENBESEN



Noch mehr Sauberkeit durch bis zu 40 cm mehr Arbeitsbreite. Die Drehrichtung passt sich automatisch dem Vorwärts- bzw. Rückwärtsfahren an.



360° DREHBARE RÄDER

Die beiden Vorderräder sorgen für exzellente Manövrierbarkeit.

ROBUSTER KANTENSCHUTZ

Die professionelle und robuste Bauweise erlaubt es, bequem an Bordsteinen und Mauern entlang zu saugen.

FAHRBARE LAUB- UND ABFALLSAUGER

BEQUEM UND SCHNELL LAUB UND ABFALL AUFSAUGEN

12

LAUB-UND ABFALLSAUGER

PRIVATE GRUNDSTÜCKSPFLEGE

LAUB- UND ABFALLSAUGER FÜR HAUSMEISTER UND HAUSBESITZER MIT GROSSEN AREALEN.



ES-611 | ES-621

Laubsauger und Abfallsauger für Hausmeister und Hausbesitzer mit großen Flächen. Diese Baureihe ist die preiswerte Alternative zur professionellen ES-640 bis ES-660 Serie. Für den semiprofessionellen Einsatz. Perfekt auch zum Saugen an Mauern und Kanten entlang.

ES-611 3,6 kW Leistung bei 3.600 1/min ▪ Honda GP-160 Motor
79 kg Gewicht ▪ 167 x 66 x 100 cm (LxBxH) ▪ kein Fahrtrieb
Lieferung ohne Fangsack

ES-621 3,6 kW Leistung bei 3.600 1/min ▪ Honda GP-160 Motor
89 kg Gewicht ▪ 167 x 72 x 105 cm (LxBxH) ▪ **1-Gang Getriebe**
Lieferung ohne Fangsack

2.229,- € ES-611

WG 2750

2.789,- € ES-621 ▪ 1-Gang Getriebe

WG 2750

LAUB-UND ABFALLSAUGER

PROFESSIONELLE ANWENDER

LAUB- UND ABFALLSAUGER FÜR DEN EINSATZ IN DER PROFESSIONELLEN GRUNDSTÜCKSPFLEGE UND ÜBERALL DORT, WO ES BESONDERS LEISE SEIN SOLL.



BESONDERS LEISE

ES-641PIA

Profigerät für den Einsatz auf großen Flächen. 7-Gang-Schaltgetriebe inkl. 1 **Rückwärtsgang** zur optimalen Anpassung der Arbeitsgeschwindigkeit. Durch den Fahrtrieb lässt er sich problemlos jede steile Rampe hochfahren. Besonders geeignet im Bereich von Kindergärten, Schulen, Alten- und Pflegeheimen, Krankenhäusern und überall dort, wo Ruhe gewünscht wird. **50 % weniger** Geräuschwahrnehmung gegenüber Standardtechnik. Nur **79 dBA Schalldruckpegel** am Ohr des Bedieners.

3,6 kW Leistung bei 3.600 1/min ▪ Honda GX-160 Motor
99 kg Gewicht ▪ 167 x 78 x 105 cm (LxBxH)
7-Gang-Schaltgetriebe inkl. 1 Rückwärtsgang
inkl. Staubschutzabdeckung
Lieferung ohne Fangsack

3.285,- € ES-641PIA

WG 750

LAUB-UND ABFALLSAUGER

PROFESSIONELLE ANWENDER

LAUB- UND ABFALLSAUGER FÜR DEN EINSATZ IN DER PROFESSIONELLEN GRUNDSTÜCKSPFLEGE UND ÜBERALL DORT, WO ES BESONDERS LEISE SEIN SOLL.



ES-650PIA | ES-660PIA

BESONDERS LEISE

Bei den beiden neu entwickelten Geräten kann der Fangsack durch das „Rolling Bag“ System mit einem Handgriff vom Gerät gelöst werden. Kein Reiß- oder Knebelverschluss ist zu öffnen – einfach rausziehen, entleeren, einschieben und fertig! Der ES-660PIA lässt sich mit dem **Hydrostat** stufenlos vorwärts- und rückwärts fahren und kann trotzdem jederzeit einwandfrei geschoben werden. Besonders geeignet in lärmsensiblen Bereichen und überall dort, wo Ruhe gewünscht wird. **50 % weniger** Geräuschwahrnehmung gegenüber Standardtechnik. Nur **77 dBA Schalldruckpegel** am Ohr des Bedieners.

ES-650PIA 3,6 kW Leistung bei 3.600 1/min ▪ 110 kg Gewicht
Honda GX-160 Motor ▪ 175 x 78 x 105 cm (LxBxH)
7-Gang-Getriebe mit Rückwärtsgang
Lieferung ohne Fangsack

ES-660PIA 3,6 kW Leistung bei 3.600 1/min ▪ 115 kg Gewicht
Honda GX-160 Motor ▪ 175 x 78 x 105 cm (LxBxH)
Hydrostatgetriebe mit Rückwärtsgang und Scheibenbremse
besonders leise und lärmreduziert
Lieferung ohne Fangsack

3.659,- € ES-650PIA

WG 750

4.589,- € ES-660PIA

WG 750



ES-670E-AKKUVAC

NEU

BESONDERS LEISE

Durch den umweltfreundlichen, emissionsfreien Akku-Antrieb mit nur **76,5 dB(A) Schalldruckpegel** am Ohr des Bedieners kann der Laub- und Abfallsauger problemlos ohne Gehörschutz in Innenräumen eingesetzt werden. Das 7-Gang-Schaltgetriebe sorgt für die optimale Geschwindigkeitsregulierung während des Arbeitens.

1,5 kW Asynchron Elektromotor ▪ ca. 75 Min. Akkulaufzeit
95 kg Gewicht ohne Akku ▪ 170 x 77 x 117 cm (LxBxH)
48V Technologie ▪ 7-Gang-Getriebe mit Rückwärtsgang
Akku Schnellwechselsystem

Lieferung ohne Akku und Ladegerät.

Der Fangsack ist nicht im Lieferumfang enthalten.

5.799,- € ES-670E

WG 1902

HANDGEFÜHRTE KEHRMASCHINE

POWERED BY ERCO AKKU

12

EMISSIONSFREI MIT AKKUANTRIEB

AKKUVAC ES-670E

Der neue ES-670E von ERCO lässt sich mit dem neuen NMC Akku von ERCO betreiben. Der Akku garantiert eine lange Laufzeit von bis zu 75 Minuten. Die Saughöhe kann stufenlos verstellt werden. Das Gerät ist durch unser ERCOFAN Lüfterrad ideal für lärmsensible Bereiche geeignet.

7-GANG-DIFFERENTIALGETRIEBE MIT RÜCKWÄRTSGANG

Die sechs Vorwärtsgänge erlauben eine stets perfekte Anpassung der Geschwindigkeit an die Arbeitssituation. Besonders geschickt ist der Rückwärtsgang, denn damit können Sie auch Bereiche reinigen, die kein Wenden erlauben.

ROBUSTER AUSWURFBOGEN

Der neue Auswurfbogen aus Spezialkunststoff sorgt für eine bessere Luftströmung und geringere Lärmentwicklung.

ERCOFAN LÜFTERRAD

Unser neu entwickeltes Lüfterrad ist besonders effizient und leise. Kleinstlebewesen werden beim Saugvorgang ebenfalls geschont.

360° DREHBARE RÄDER

Die beiden Vorderräder sorgen für exzellente Manövrierbarkeit.

NOCH LEISER UND ROBUSTER

Der ES-670E kann durch den Schalldruckpegel von nur 76,5 dB(A) am Ohr des Bedieners ohne Gehörschutz betrieben werden.

ZURRÖSEN

LANGE LAUFZEIT

bis zu 75 Minuten Laufzeit pro Akku

AKKU SCHNELL- WECHSELSYSTEM



Die Akkus können in Sekundenschnelle gewechselt werden.



EKM-833EP

NEU

BESONDERS LEISE

Die besonders leise Kehrmaschine eignet sich ideal für lärm-sensible Bereiche.

1,0 kW Asynchron Elektromotor ▪ ca. 120 min. Akkulaufzeit
 48V Technologie ▪ Akku Schnellwechselsystem
 62 kg Gewicht ohne Akku ▪ 360° Radfreilauf
 80 cm Kehrbreite ▪ 33 cm Bürstendurchmesser
 3 Vorwärtsgänge u. 1 Rückwärtsgang
besonders leise und umweltfreundlich
 Lieferung ohne Akku und Ladegerät.

3.549,- € EKM-388EP

WG 1902



EWB-37EP

NEU

BESONDERS LEISE

Die leise, akkubetriebene Wildkrautbürste entfernt schnell und äußerst effizient Moose und Wildkräuter. Durch das schwenkbare Chassis sind Arbeiten direkt an Randsteinen problemlos möglich.

1,0 kW Asynchron Elektromotor ▪ ca. 75 min. Akkulaufzeit
 48V Technologie ▪ schwenkbares Chassis
 Akku Schnellwechselsystem ▪ klappbarer Holm
 50 kg Gewicht ohne Akku
besonders leise und umweltfreundlich
 Lieferung ohne Akku und Ladegerät.

2.449,- € EWB-37EP

WG 1902



LITHIUM IONEN AKKU

25 Ah ▪ 1170 Wh ▪ 8 kg ▪ NMC Technologie

1.249,- € Z-7501-1200N

WG 8901



LADEGERÄT

54.6 V ▪ 4.5 A ▪ 246 W

349,- € Z-7501-EP12

WG 8901

FAHRBARE LAUB- UND ABFALLSAUGER, SOWIE

POWERED BY PELLENC AKKU

12

LAUB- UND ABFALLSAUGER

PROFESSIONELLE ANWENDER

LAUB- UND ABFALLSAUGER FÜR DEN EINSATZ IN DER PROFESSIONELLEN GRUNDSTÜCKSPFLEGE UND ÜBERALL DORT, WO ES BESONDERS LEISE SEIN SOLL.



BESONDERS LEISE

ES-643P-AKKUVAC

Der ES-643P ist unser erster Laub- und Abfallsauger mit Akku-antrieb powered by Pellenc. Durch den umweltfreundlichen, emissionsfreien Akku-Antrieb kann der Laub- und Abfallsauger auch problemlos in Innenräumen, oder überall dort eingesetzt werden, wo Benzingeräte verboten sind. Das 7-Gang-Schaltgetriebe sorgt für die optimale Geschwindigkeitsregulierung während des Arbeitens. Nur 76,5 dB(A) Schalldruckpegel am Ohr des Bedieners. Daher ist kein Gehörschutz notwendig.

1,5 kW Asynchron Elektromotor ▪ ca. 75 Min. Akkulaufzeit
95 kg Gewicht ohne Akku ▪ 170 x 77 x 117 cm (LxBxH)
43V Technologie ▪ 7-Gang-Getriebe mit Rückwärtsgang
Schnellwechselsystem für 2 x 1500 ULiB Akku
Lieferung ohne Pellenc Akku und Ladegerät, diese müssen bei einem Pellenc Fachhändler bezogen werden.
Der Fangsack ist nicht im Lieferumfang enthalten.

5.899,- € ES-643P

WG 1903



WILDKRAUTBÜRSTE

PROFESSIONELLE ANWENDER

BEFREIEN SIE BORDSTEINKANTEN ZUVERLÄSSIG UND OHNE DEN EINSATZ VON CHEMIE VON UNKRAUT UND SONSTIGEM UNRAT.



EWB-35P

BESONDERS LEISE

Die leise, durch einen Pellenc 1200/1500 ULiB Akku angetriebene Wildkrautbürste entfernt schnell und äußerst effizient Moose und Wildkräuter. Durch das schwenkbare Chassis sind Arbeiten direkt an Randsteinen problemlos möglich. Durch den emissionsfreien Akkuantrieb ist die Wildkrautbürste besonders leise.

1,0 kW Asynchron Elektromotor ▪ ca. 180 min. Akkulaufzeit
43V Technologie ▪ Akku Schnellwechselsystem
schwenkbares Chassis ▪ für 1 x 1200/1500 ULiB Akku
50 kg Gewicht ohne Akku ▪ klappbarer Holm

besonders leise und umweltfreundlich

Lieferung ohne Pellenc Akku und Ladegerät, diese müssen bei einem Pellenc Fachhändler bezogen werden.

2.449,- € EWB-35P

WG 1903



FAHRBARE LAUB- UND ABFALLSAUGER

BEQUEM UND SCHNELL LAUB UND ABFALL AUFSAUGEN

12



NASSFANGSACK¹

260 Liter. Lässt die Feuchtigkeit nach unten austreten, schützt den Bediener vor Verschmutzung.

195,- € Z-7500-200-10 mit Reißverschluss **WG 2890**

312,- € Z-7500-004-10 mit Planenverschluss **WG 2890**



LAUBFANGSACK¹

260 Liter. Laubfangsack in Standardausführung oder mit praktischem Planenverschluss.

195,- € Z-7500-002-10 mit Reißverschluss **WG 2890**

297,- € Z-7500-006-10 mit Planenverschluss **WG 2890**



STAUBFANGÜBERZUG

Staubfangüberzug für den Laubfangsack.

113,- € Z-7500-003-10 **WG 2890**



SCHALLSCHUTZ

Überzug, welcher die Luftgeräusche deutlich reduziert.

245,- € Z-7500-007-10PIASU **WG 2890**



NASSFANGSACK*

120 Liter. Lässt die Feuchtigkeit nach unten austreten und schützt den Bediener vor Verschmutzung.

131,- € Z-7500-610-00 für ES-650PIA und ES-660PIA **WG 2890**



LAUBFANGSACK*

120 Liter Laubfangsack für Laub und Unrat.

93,- € Z-7500-600-00 für ES-650PIA und ES-660PIA **WG 2890**



BÜRSTENLEISTE

49,- € Z-7500-005-00 **WG 2890**



PRALLBLECH

Doppelter Gehäuseboden gegen groben Abfall, Sand und Steinschlag.

72,- € 38-WA-702-00 **WG 9938**

* Rollingbag ist nicht im Lieferumfang enthalten

¹ Geeignet für ES-611, ES-621, ES-641, ES-643P und ES-649E

Preisangaben sind unverbindliche Preisempfehlungen inkl. Mehrwertsteuer.



SAUGSCHLAUCH

3 Meter Saugschlauch mit 14 cm Durchmesser. Optional ist auch eine Saugschlauchverlängerung erhältlich.

275,- € AES-400SCHL-15D
Grundset

WG 8901



VERLÄNGERUNG

Verlängert den Saugschlauch um weitere 3 Meter.

199,- € AES-337ZUSCHL-15D

WG 8901



UMSCHALTBARE SAUGDÜSE SET

Bei der neuen Saugdüse lässt sich einfach zwischen Saugschlauch und Saugdüse umschalten. Inkl. 3 Meter Grundset und Halterung.

729,- € Z-7500-140-00
für ES-611, -621, -641, -643, -649

WG 8901

729,- € Z-7500-145-00
für ES-610, -620, -640, -650, -660

WG 8901



SEITENBESEN ES-600

Zur Reinigung von Seitenrändern und Bordsteinen. Passend für rechte Seite des Laub- und Abfallsaugers.

589,- € SBE-ES-600R
Ausführung rechts

WG 8901

78,- € AW-MONTAGE-SBE
Werksmontagekosten

WG 8901

STAUBFANGÜBERZUG

Für die Modelle ES-650 und ES-660.

93,- € Z-7500-620-00

WG 2890

SCHALLSCHUTZ

Für die Modelle ES-650 und ES-660.

219,- € Z-7500-630-00

WG 2890



RASENBEREIFUNG

Durch diese lässt sich der Laub- und Abfallsauger auch auf unbefestigten Flächen wie Rasen perfekt manövrieren. Bestehend aus zwei Vorderrädern.

269,- € Z-7500-011-00

WG 2890



VERLADESYSTEM

Das neu entwickelte Verladesystem lässt sich auf jede beliebige 1.000 ltr. Tonne werkzeuglos montieren. Somit können große Mengen Laub und Unrat direkt in eine Tonne befördert werden. In die Filtermatte ist ein Feinstaubfilter G4 eingearbeitet. Bestehend aus Filtertuch, Aluminiumrahmen, Saugschlauch und Adapterstück für Sauger.

1.985,- € Z-7500-1000-00

WG 2890

GROSSFLÄCHENBLÄSER

SCHNELL UND EINFACH GROSSE FLÄCHEN VON LAUB UND UNRAT BEFREIEN

12

EINFACH GROSSE FLÄCHEN VON LAUB BEFREIEN

ERCO GROSSFLÄCHENBLÄSER

VERSTELLBARER LUFTSTROM

Bei Bedarf kann der Luftstrom in verschiedenen Winkeln nach oben gerichtet werden. Somit lassen sich Laub und Schnee auch von Bäumen oder aus Büschen blasen.



BEQUEME BEDIENUNG

Alle Hauptfunktionen wie Blasrichtung verstellen, Drehzahl regulieren, Griffhöhe einstellen sind vom Holm aus bequem zu bedienen.

MANÖVRIERBARKEIT

Durch den langen Holm wird eine hervorragende Manövrierbarkeit gewährleistet.

KUGELGELAGERT

Durch die kugelgelagerten Räder besitzt der EB-9013A eine hervorragende Manövrierbarkeit.

BREITE STÜTZWALZE

Die breite Stützwalze hinterlässt im nassen Untergrund so gut wie keine Fahrspuren und überwindet leichter lästige Unebenheiten.

1-GANG GETRIEBE

Der EB-9013A besitzt ein 1-Gang Getriebe; dadurch entfällt das lästige Schieben auf unebenem Gelände oder am Hang.



GROSSFLÄCHENBLÄSER

PROFESSIONELLE ANWENDER

FAHRBARE BLASGERÄTE FÜR LAUB, GRAS, STROH, ABFALL UND ANDERE LOSE SCHUTTGÜTER.



EB-9060

Der EB-9060 ist unser Einstiegsmodell der Großflächenbläser-Serie. Klein, handlich und dennoch leistungsstark. Drehbares Blasegehäuse, Turbofunktion vom Holm aus aktivierbar.

3,1 kW Leistung bei 3.600 1/min ▪ Honda Motor
3.100 m³/h Luftmenge ▪ 204 km/h Luftgeschwindigkeit
60 kg Gewicht

2.395,- € EB-9060

WG 750

EB-9090 | EB-9013 | EB-9013A

Der Luftstrom kann nach oben verstellt werden, um Restlaub von Bäumen und Büschen zu blasen. Breite Stützwalze. Die Blasrichtung ist vom Führungsholm aus stufenlos verstellbar, der Holm lässt sich in der Höhe verstellen. Vibrationsgedämpft, für bequemes Arbeiten.

EB-9090 6,6 kW Leistung bei 3.600 1/min ▪ Honda Motor
4.770 m³/h Luftmenge ▪ 288 km/h Luftgeschwindigkeit

EB-9013 9,6 kW Leistung bei 3.600 1/min ▪ Honda Motor
5.100 m³/h Luftmenge ▪ 316 km/h Luftgeschwindigkeit

EB-9013A 9,6 kW Leistung bei 3.600 1/min ▪ Honda Motor
5.100 m³/h Luftmenge ▪ 316 km/h Luftgeschwindigkeit
1-Gang-Getriebe

3.399,- € EB-9090

WG 750

3.768,- € EB-9013

WG 750

4.365,- € EB-9013A ▪ 1-Gang-Getriebe

WG 750



SCHWENKRAD

Durch das Schwenkrad lässt sich der Großflächenbläser ideal auf befestigten Untergründen manövrieren. Für alle EB-Modelle der EB-9090 und 9013 Serie.

199,- € SR-EB-9001

WG 2890

SAUGSTARKE LAUBLADEGERÄTE

LAUBLADER ENTSORGEN IN KÜRZESTER ZEIT SEHR GROSSE MENGEN LAUB

12

IDEAL FÜR DEN KOMMUNALEINSATZ

PROFI-LAUBGERÄTE

Große Laubmengen zu beseitigen verlangt großes Gerät: Die Profi-Laubgeräte von ERCO Motorgeräte sind gemäß diesen Grundsätzen für den kompromisslosen Hochleistungseinsatz gebaut. Bundesweit setzen unzählige Kommunen auf diese bewährten Maschinen, um die alljährliche Herausforderung der Laubentsorgung effizient zu meistern.

ELASTISCHER KEILRIEMENANTRIEB



Direkt auf die Antriebsmotoren aufgeflanschte Flügelräder geben die groben Schläge des Materials direkt an die Kurbelwelle weiter. Der Keilriemenantrieb überträgt diese Stöße kaum. Somit ist eine lange Lebensdauer des Motors gewährleistet.



DOPPELTER GEHÄUSEBODEN

Der doppelte Gehäuseboden schützt das Gehäuse vor Beschädigungen durch groben Abfall und Steinschlag. Eine lange Lebensdauer des Gerätes ist somit gewährleistet.

PRÄZISES HANDLING

Durch die kleine Stützrolle lässt sich die Saugdüse kräfteschonend und präzise auch in Ecken und Winkel dirigieren. Über die 20 Zentimeter große Öffnung sind auch große Laubmengen schnell eingesaugt.

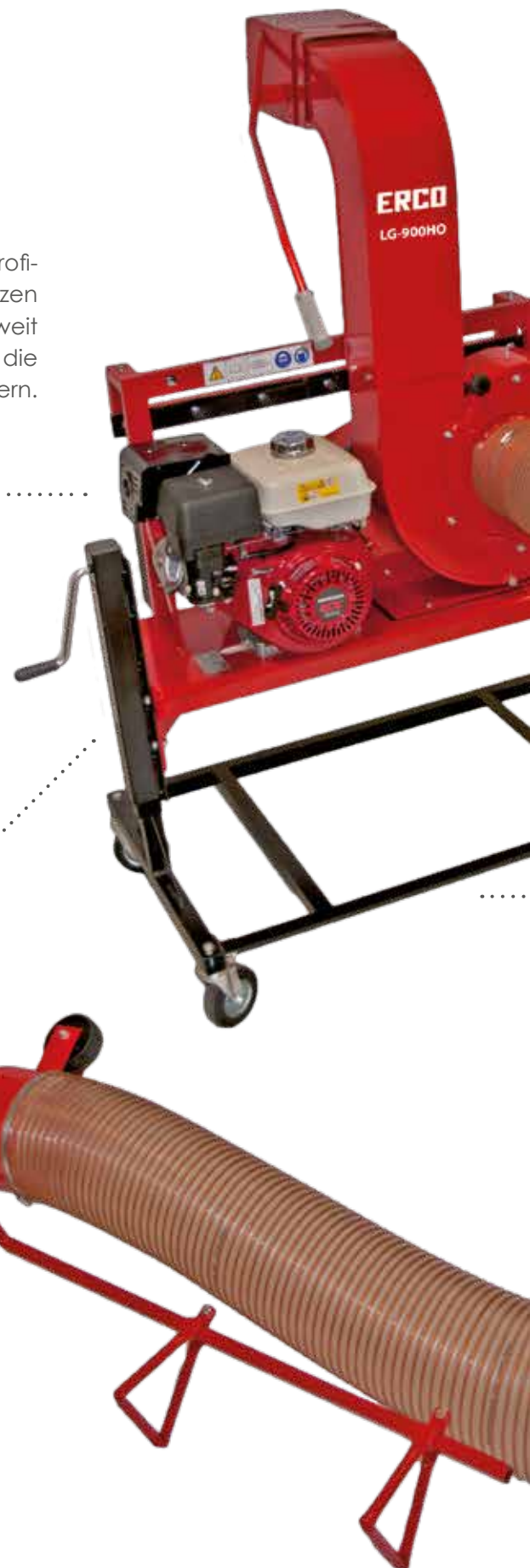

BESONDERS ROBUSTES LÜFTERRAD



Das besonders robuste und perfekt auf das Gerät abgestimmte Lüfterrad sorgt für eine hervorragende Saugleistung. Optional ist zum Schutz des Gehäuses ein Prallblech erhältlich.

ABSETZGESTELL

Durch das teleskopierbare Absetzgestell lässt sich der Laublader selbst durch eine Person einfach an eine Bordwand hängen.

SCHWENKBARER GALGEN

Durch den schwenkbaren Galgen lässt sich der Saugschlauch hervorragend manövrieren.

SAUGSTARKE LAUBLADEGEBLÄSE

LAUBLADER ENTSORGEN IN KÜRZESTER ZEIT SEHR GROSSE MENGEN LAUB

12



GROSSE LAUBMENGEN SCHNELL ENTSORGEN

ERCO LAUBLADEGEBLÄSE

Am einfachsten geht das mit einem der Profi-Laublader von ERCO. Bei einfach konstruierten Laubverladegeräten kann das Verladen zu einer mühsamen Arbeit werden, nicht so für die Laublader von ERCO Motorgeräte.

Das Top-Modell LG-1800 befördert auch riesige Laubberge in Windeseile durch den Saugschlauch (20 cm Durchmesser) und auf die Ladefläche. Eine Motorleistung von 13,2 kW liefert die nötige Power.

Der Komfort stimmt auch: Das Absetzgestell mit ein- und ausfahrbaren Teleskopstützen beispielsweise ermöglicht einer einzelnen Person, den Laublader sicher und risikofrei an- und abzumontieren. Durch das fahrbare Absetzgestell kann das Gerät dabei ganz unproblematisch aus der Halle zum Fahrzeug, oder innerhalb des Lagerraums verschoben werden.



LG-600HO

Kompaktes Profigerät für den Einsatz an Kleinlastern (z.B. „Multicar“) auf Friedhöfen oder in Bereichen, die für „große Laster“ nicht erreichbar sind. Bequemes Saugen durch Ein-Mann-Bedienung. Auswurfkamin um 270° schwenkbar. Der Saugschlauch mit 4 Metern Länge lässt sich eng führen. Für Beetabsaugung auf 14 cm Durchmesser erweiterbar (AES-600REDSCHL) und 3 m verlängerbar.

6,6 kW Leistung bei 3.600 1/min ▪ Honda Motor
Keilriemenantrieb ▪ 4 m lang, Ø 20 cm Saugschlauch
einstellbarer Winkelauswurf ▪ für Bordwand ▪ 105 kg Gewicht

4.199,- € LG-600HO

WG 750

242,- € AES-600REDSCHL

WG 8901

Saugschlauchreduzierung auf Ø 14 cm



LG-900HO-09 | LG-900HO-13

Kraftvoll große Mengen Laub in kürzester Zeit entsorgen. Mit der Bordwand verbunden füllt der LG-900HO selbst größte Ladeflächen. Kräfteschonendes Arbeiten durch Unterstützung des Schlauchgalgens. Das optionale Absetzgestell ist permanent am Gerät befestigt. Zum Fahren ziehen Sie es über ein Teleskop einfach ein.

LG-900HO-09 6,6 kW Leistung bei 3.600 1/min ▪ Honda Motor
Saugnase auf Stützrad ▪ Absetzgestell optional

LG-900HO-13 9,6 kW Leistung bei 3.600 1/min ▪ Honda Motor
Saugnase auf Stützrad ▪ Absetzgestell optional

4.579,- € LG-900HO-09

WG 750

4.789,- € LG-900HO-13

WG 750



LG-1800

Mit der Bordwand verbunden füllt der LG-1800 selbst größte Ladeflächen in kurzer Zeit. Kräfteschonendes Arbeiten durch Unterstützung eines Schlauchauflegearms. Kompletter Auswurfkamin um 320° schwenkbar. Die Saugnase wird auf einem Stützrad geführt. Elektrostart und Absetzgestell optional.

13,2 kW Leistung bei 3.600 1/min ▪ Briggs & Stratton Motor
200 kg Gewicht ▪ Saugnase auf Stützrad
Auswurfkamin um 320° drehbar

7.998,- € LG-1800

WG 750

SAUGSTARKE LAUBLADEGEBLÄSE

LAUBLADER ENTSORGEN IN KÜRZESTER ZEIT SEHR GROSSE MENGEN LAUB

12



PROFI-AUSWURFBOGEN

Durch diesen lässt sich der Auswurfbogen des LG-900 bis zu 320° drehen.

729,- € AWB-LG-900PRO

WG 8901



VERLÄNGERUNG

4 Meter Saugschlauchverlängerung für LG-900HO und LG-1800.

309,- € AES-800ZUSCHL

WG 8901

Weitere Informationen zu den saugstarken Laubladegebläsen von ERCO finden Sie in unserer Produktübersicht „Trag- und fahrbare Laubgeräte“.
Jetzt direkt anfordern: info@echo-motorgeraete.de oder im Internet auf www.ercomotorgeraete.de

TECHNISCHE DATEN

ABFALL- UND LAUBSAUGER, GROSSFLÄCHENBLÄSER UND LAUBLADER

ANWENDUNGSGEBIET	GRUNDSTÜCK, HOF UND ANLAGEN				
GERÄTETYP	LAUB- UND ABFALLSAUGER				
	ES-611	ES-621	ES-641PIA	ES-650PIA	ES-660PIA
Kraftstoffart	Benzin	Benzin	Benzin	Benzin	Benzin
Motorenhersteller	Honda	Honda	Honda	Honda	Honda
Modell	GP-160	GP-160	GX-160	GX-160	GX-160
Leistung (kW) 3.600 1/min	3,6	3,6	3,6	3,6	3,6
Gewicht (kg) ^{1,2}	79	89	99		
Akku-Typ	-	-	-		
Akku-Laufzeit					
max. Kraftstofftankinhalt (l)	3,1	3,1	3,1	3,1	3,1
Schallleistungspegel (dB(A))	102	102	94	93	93
Vibration (m/s ²)	3,6	3,6	3,6	3,6	3,6
max. Luftvolumen m ³ /h	3.160	3.160	3.270	3.270	3.270
max. Luftgeschwindigkeit (m/s km/h)					
Fahrtrieb		1-Gang-Getriebe	7-Gang-Getriebe	7-Gang-Getriebe	Hydrostat-getriebe
dornengeschützte Räder			■	■	■
Ø Saugschlauch (cm)	14	14	14	14	14
Länge Saugschlauch (m)	3	3	3	3	3
Antrieb über Keilriemen		■	■	■	■
verstellbarer Luftauslass					
Preis (€)	2.229,-	2.689,-	3.219,-	3.589,-	4.499,-



ELEKTROSTART

E-Starter für den 4-Takt Briggs & Stratton Motor des LG-1800.

199,- € ESTK-LG-1800

WG 8901



ABSETZGESTELL

Schwer heben, um den Laubbläser an die Bordwand einzuhängen, ist nicht mehr nötig. Mit Teleskop zum Einziehen.

1.015,- € ASG-LG-600
für LG-600

WG 8901

1.305,- € ASG-LG-900
für LG-900

WG 8901

1.449,- € ASG-LG-1800
für LG-1800

WG 8901

LANDSCHAFTSPFLEGE UND STADTREINIGUNG

		GROSSFLÄCHENBLÄSER			LAUBLADER			
ES-643P	ES-670E	EB-9060	EB-9090	EB-9013/A	LG-600HO	LG-900HO-09	LG-900HO-13	LG-1800
Akku	Akku	Benzin	Benzin	Benzin	Benzin	Benzin	Benzin	Benzin
-	-	Honda	Honda	Honda	Honda	Honda	Honda	B & S
-	-	GX-160	GX-270	GX-390	GX-270	GX-270	GX-390	Vanguard
1,5	1,5	3,6	6,6	9,6	6,6	6,6	9,6	13,2
99	95	55	92	93/98	105	163	164	200
Pellenc 1500 ULIB	Li-Ion							
75 min pro Akku	ca. 75 Min.							
-	-	3,1	5,3	6,1	5,3	5,3	6,1	
90,3	90,3	97,7	103	103	103	103	103	104
3,6	3,6	3,6	4,5	4,5				
3.270	3.270	3.000	4.770	5.100	4.300	4.500	4.700	4.900
		56,8/204,5	80/288	88/316,8				
7-Gang-Getriebe	7-Gang-Getriebe			- / 1-Gang-Getriebe				
■	■	■	■	■				
14	14				20/14	20	20	20
3	3				4	4	4	4
■	■				■	■	■	■
		■	■	■	■	■	■	■
5.899,-	5.799,-	2.395,-	3.399,-	3.768,- / 4.365,-	4.199,-	4.579,-	4.789,-	7.998,-

DÜNG- UND STREUGERÄTE

IM SOMMER WIE IM WINTER: EINFACH STREUGUT AUSBRINGEN

13

EIN STREUER

VERSCHIEDENE ANWENDUNGEN

ERCO SCHLEUDERSTREUER

STREUMENGENREGULIERUNG

STABILES REGULIERGESTÄNGE

FÜR SOMMER UND WINTER



Der Streueinsatz lässt sich für jedes Streumaterial passend einstellen.

LUFTBEREIFUNG

Besonders sicher im Winter.

GEKAPSELTES GETRIEBE

Das gekapselte Getriebe verhindert das Eindringen von Salz und Schmutz. Eine lange Lebensdauer ist somit gewährleistet.



RÜHRFINGER



Das komplett neu entwickelte Streusystem des SP-240 besitzt einen oszillierenden Rührfinger. Dieser muss sich nicht drehend durch das Streugut arbeiten, sondern kreist leicht. Ein Verstopfen ist nahezu unmöglich. Der Trichter wird zu 100% entleert.

HOCHWERTIGER TRICHTER

Aus schlagfestem Kunststoff.

ACHSE AUS EDELSTAHL

Für längere Haltbarkeit.



live erleben

HANDGEFÜHRTE SCHLEUDERSTREUER

FÜR DIE GRUNDSTÜCKSPFLEGE

SCHLEUDERSTREUER ZUM AUSBRINGEN VON DÜNGER ODER STREUSALZ. IDEAL FÜR HAUS, HOF, WOHNANLAGEN, SCHULEN UND BETRIEBE.



SP-1210

Handgeführter Schleuderstreuer mit innovativer Seitenauswurfkontrolle zum Ausbringen von Granulatdünger und gekörntem Streugut. Einfach zu bedienen, ideal für Haus und Hof. Das Streugut lässt sich wahlweise in einem Halb- oder Viertelkreis ausbringen.

35 l Behältervolumen ▪ 0 - 3,6 m Streubreite ▪ 7 kg Gewicht
Luftbereifung ▪ integrierter Seitenbegrenzer
Sommer u. Winter Streugutauswurf
präzise Einstellmöglichkeit über starres Einstellgestänge

198,- € SP-1210

WG 2880



SP-140

40 l Behältervolumen ▪ 2,5 - 6 m Streubreite ▪ 11,8 kg Gewicht
präzise Einstellmöglichkeit über starres Einstellgestänge
Luftbereifung

399,- € SP-140

WG 2880



SP-240

40 l Behältervolumen ▪ 2,5 - 6 m Streubreite ▪ 13,5 kg Gewicht
präzise Einstellmöglichkeit über starres Einstellgestänge
Luftbereifung ▪ Profi Führungsholm

549,- € SP-240

WG 2880



SP-240ES

40 l Behältervolumen ▪ 2,5 - 6 m Streubreite ▪ 14 kg Gewicht
präzise Einstellmöglichkeit über starres Einstellgestänge
Luftbereifung ▪ Rahmen aus Edelstahl ▪ Profi Führungsholm

699,- € SP-240ES

WG 2880

DÜNG- UND STREUGERÄTE

IM SOMMER WIE IM WINTER: EINFACH STREUGUT AUSBRINGEN

13

KOMBI SCHLEUDERSTREUER

FÜR DIE GRUNDSTÜCKSPFLEGE

DIE KOMBI-SCHLEUDERSTREUER KÖNNEN SOWOHL VON EINEM ZUGFAHRZEUG GEZOGEN, ALS AUCH VON HAND GESCHOBEN WERDEN.



SP-25-100

Leicht zu bedienender Anhäng-Schleuderstreuer für Gartentraktoren zum Ausbringen von Granulatdünger und gekörntem Streugut. Ideal für Schulen, Krankenhäuser, Betriebe, Parkanlagen etc.

100 l Behältervolumen ▪ 38 kg Gewicht ▪ 1 - 6 m Streubreite
13 x 5-6 Luftbereifung ▪ zum Anhängen oder Schieben

789,- € SP-25-100

WG 8800

98,- € Z-8800-100-25

WG 8800

Umbaukit Schiebedeichsel

KASTENSTREUER

FÜR DIE GRUNDSTÜCKSPFLEGE

ZUM GLEICHMÄSSIGEN AUSBRINGEN VON GRANULATDÜNGER UND GEKÖRNTEM STREUGUT



KA-160

Handgeführter Kastenstreuer zum gleichmäßigen Ausbringen von Granulatdünger, gekörntem Streugut und Pulverdünger. Ideal zur Bestreuung der Fußwege, oder Rasenflächen.

32 l Behältervolumen ▪ 0,6 m Streubreite ▪ 15 kg Gewicht
Streuenge regulierbar ▪ 13" Luftbereifung

1.598,- € KA-160

WG 2800



KA-190

Handgeführter Kastenstreuer zum gleichmäßigen Ausbringen von Granulatdünger, gekörntem Streugut und Pulverdünger. Ideal zur Bestreuung der Fußwege, oder Rasenflächen.

50 l Behältervolumen ▪ 0,9 m Streubreite ▪ 21 kg Gewicht
Streuenge regulierbar ▪ 13" Luftbereifung

1.053,- € KA-190

WG 2800

ZUBEHÖR STREUGERÄTE

FÜR DIE GRUNDSTÜCKSPFLEGE

DURCH DAS UMFANGREICHE ZUBEHÖR WIRD IHR STREUER ZUM ULTIMATIVEN ALLROUNDER. EGAL OB SOMMER ODER WINTER.



ABDECKUNG

Schützt das Streugut vor Nässe und Verschmutzung.

38,- € Z-2880-77003 ▪ für SP-1210

42,- € Z-2880-160 ▪ für KA-160

45,- € Z-2880-190 ▪ für KA-190

52,- € Z-2880-77130 ▪ für SP-140/-240

129,- € 33-60010007 ▪ für SP-25-100

WG 8901

WG 8901

WG 8901

WG 8901

WG 8901



DÜNG- UND STREUGERÄTE

IM SOMMER WIE IM WINTER: EINFACH STREUGUT AUSBRINGEN

13

AUFSATTELSTREUER

LAND- UND KOMMUNALTECHNIK

AUFSATTEL-SCHLEUDERSTREUER ZUM AUSBRINGEN VON GRANULATDÜNGER UND GEKÖRNTEM STREUGUT. VERZINKTER BEHÄLTER.



ASSP-100 | ASSP-160 | ASSP-250

ASSP-100 105 l Behältervolumen ▪ 2-7 m Streubreite
33 kg Gewicht ▪ 135 kg Nutzlast ▪ Aufnahme Kat. 0 und 1
Rührfinger für Pulverdünger ▪ **inklusive Zapfwelle**

ASSP-160 160 l Behältervolumen ▪ 2-7 m Streubreite
37 kg Gewicht ▪ 180 kg Nutzlast ▪ Aufnahme Kat. 0 und 1
Rührfinger für Pulverdünger ▪ **inklusive Zapfwelle**

ASSP-250 250 l Behältervolumen ▪ 6 - 14 m Streubreite
54 kg Gewicht ▪ 325 kg Nutzlast ▪ Aufnahme Kat. 1
Rührfinger für Pulverdünger ▪ **inklusive Zapfwelle**

955,- € ASSP-100

1,098,- € ASSP-160

1.223,- € ASSP-250

WG 8800

WG 8800

WG 8800

TECHNISCHE DATEN

DÜNG- UND STREUGERÄTE

ANWENDUNGSGEBIET	RASENFLÄCHEN, HAUS UND HOF, BETRIEBSGELÄNDE				
GERÄTETYP	SCHLEUDERSTREUER				
	SP-1210	SP-140	SP-240	SP-240ES	SP-25-100
Antriebsart	handgeführt	handgeführt	handgeführt	handgeführt	über Zugfahrzeug
Behälter-Volumen (l)	35	25	40	40	100
Streubreite (m)	3,60	2,5-6	2,5-6	2,5-6	1-6
Gewicht (kg) ^{1,2}	7	11,8	13,5	14	38
Nutzlast (kg)					
Bereifung (N)	4.10-3,5-4"	4.10-3,5-6	4.10-3,5-6	13"	13x5-6
Streumenge regulierbar	■	■	■	■	■
anhängbar				■	■
aufsattelbar (Kat 0 u. 1 ²)					
Preis (€)	198,-	399,-	549,-	699,-	789,-

ZUBEHÖR AUFSATTELSTREUER

LAND- UND KOMMUNALTECHNIK

DURCH DAS UMFANGREICHE ZUBEHÖR WIRD IHR STREUER ZUM ULTIMATIVEN ALLROUNDER. EGAL OB SOMMER ODER WINTER.



ABDECKUNG

Schützt das Streugut vor Nässe und Verschmutzung.

129,- € 33-60010007 ▪ für ASSP-100

WG 8800

139,- € Z-8800-160-10 ▪ für ASSP-160

WG 8800

149,- € Z-8800-250-10 ▪ für ASSP-250

WG 8800



RÜHRFINGER

Variante für den Einsatz von trockenem Sand und Salz

105,- € Z-8800-100-10 ▪ für ASSP-100/160

WG 8800

109,- € Z-8800-300-10 ▪ für ASSP-250

WG 8800

SPORTANLAGEN, LAUFWEGE,
GEHSTEIGE

AREALPFLEGE, ANLAGEN, WINTERDIENST

KASTENSTREUER

AUFSATTELSTREUER

KA-160

KA-190

ASSP-100

ASSP-160

ASSP-250

handgeführt

handgeführt

Zapfwelle

Zapfwelle

Zapfwelle

32

50

105

160

250

0,60

0,90

2-7

2-7

6-14

15

21

33

37

54

135

180

325

13"

13"

■

■

■

■

■

■

■

Kat. 1

1.598,-

1.058,-

955,-

1.098,-

1.223,-

ERCO KEHRMASCHINEN

IDEAL FÜR DEN GANZJAHRESEINSATZ

14

HANDGEFÜHRTE KEHRMASCHINEN

FÜR SOMMER UND WINTERDIENST

GEEIGNET FÜR DIE REINIGUNG VON WEGEN
UND PLÄTZEN JEDLICHER GRÖSSE



EKM-725HO

70 cm Kehrbreite ▪ 45 kg Gewicht
Honda GCV 160 OHC Motor ▪ 25 cm Bürstendurchmesser
1-Vorwärtsgang ▪ 360° Radfreilauf

1.945,- € EKM-725HO

WG 1902



EKM-833HO

80 cm Kehrbreite ▪ 74 kg Gewicht
Honda GCV 160 OHC Motor ▪ 33 cm Bürstendurchmesser
3-Vorwärts- u. 1 Rückwärtsgang ▪ 360° Radfreilauf

3.189,- € EKM-833HO

WG 1902



EKM-1033HO

100 cm Kehrbreite ▪ 85 kg Gewicht
Honda GCV 160 OHC Motor ▪ 33 cm Bürstendurchmesser
3-Vorwärts- u. 1 Rückwärtsgang ▪ 360° Radfreilauf

3.609,- € EKM-1033HO

WG 1902



EKM-1040HOPRO

100 cm Kehrbreite ▪ 95 kg Gewicht
Honda GCV 160 OHC Motor ▪ 40 cm Bürstendurchmesser
5-fach einstellbare Bürstengeschwindigkeit
3-Vorwärts- u. 1 Rückwärtsgang ▪ 360° Radfreilauf

4.095,- € EKM-1040HOPRO

WG 1902

HANDGEFÜHRTE KEHRMASCHINE

FÜR SOMMER UND WINTERDIENST

BESONDERS LEISE, EMISSIONSFREIE AKKU-KEHRMASCHINE FÜR LÄRMSENSIBLE BEREICHE



EKM-725EA

70 cm Kehrbreite ▪ 25 cm Bürstendurchmesser
63 kg Gewicht ▪ Akkuantrieb 28Ah ▪ 1-Vorwärtsgang
Bürsten- und Radantrieb separat zuschaltbar
360° Radfreilauf

2.995,- € EKM-725EA

WG 1902

TECHNISCHE DATEN

HANDGEFÜHRTE KEHRMASCHINEN

ANWENDUNGSGEBIET	HAUS, HOF UND KLEINE GELÄNDE		GRUNDSTÜCKS- UND AREALPFLEGE		
GERÄTETYP	HANDGEFÜHRTE KEHRMASCHINEN				
	EKM-725HO	EKM-833HO	EKM-1033HO	EKM-1040HOPRO	EKM-725EA
Antriebsart	Benzin	Benzin	Benzin	Benzin	Akku
Motorhersteller	Honda	Honda	Honda	Honda	
Modell	GCV 160	GCV 160	GCV 160	GXV 160	
Leistung (kW) bei 3.000 1/min	2,1	2,1	2,1	2,0	0,5 kW / 24V
Gewicht (kg)	45	82	85	92	63
Schalleistungspegel dB(A)	95	94	94	94	
Vibration (m/s ²)	3,5	3,2	3,2	2,9	2,9
Getriebe	1 vorwärts	3 V/1R	3 V/1R	3 V/1R	1 vorwärts
Maße aufgebaut (LxBxH cm)	130 x 70 x 97	180 x 80 x 99	180 x 100 x 99	180 x 100 x 99	130 x 70 x 97
Maße Griff eingeklappt (LxBxH cm)	130 x 70 x 69,5	180 x 80 x 80,5	180 x 100 x 80,5	180 x 100 x 80,5	130 x 70 x 69,5
Wandschlüssiges Kehren	■	■	■	■	■
stufenlose Bürstenhöhenverstellung	■	■	■	■	■
Kehrbürste	Poly	Poly	Poly	Poly	Poly
Bürstengeschwindigkeit	1-fach	1-fach	1-fach	5-fach	1-fach
max. Kehrbreite (cm)	70	80	100	100	70
Bürstendurchmesser (cm)	25	33	33	40	25
Anzahl Bürstenbesatzreihen	10	10	10	10	10
Lenkerhöhenverstellung	3-stufig	stufenlos	stufenlos	stufenlos	3-stufig
Preis (€)	1.945,-	3.189,-	3.609,-	4.095,-	2.995,-

ERCO KEHRMASCHINEN

IDEAL FÜR DEN GANZJAHRESEINSATZ

14

ZUBEHÖR

KEHRMASCHINEN

IDEALE ERGÄNZUNGEN FÜR IHRE KEHRMASCHINE.



KEHRGUTBEHÄLTER

Kehrgutbehälter aus stabilem Kunststoff. Mit Stahlrahmen.

- 479,- €** EKM-SSB-725 **WG 8300**
für EKM-725HO/725EA
- 499,- €** EKM-SSB-833 **WG 8300**
für EKM-833HO
- 538,- €** EKM-SSB-1033 **WG 8300**
für EKM-1033HO
- 573,- €** EKM-SSB-1040 **WG 8300**
für EKM-1040HOPRO



SCHNEESCHILD

Ideal zur Schneeräumung auf Gehwegen. Stabile Bauweise.

- 325,- €** EKM-SRS-725 **WG 8300**
für EKM-725HO/725EA
- 328,- €** EKM-SRS-833 **WG 8300**
für EKM-833HO
- 339,- €** EKM-SRS-1033 **WG 8300**
für EKM-1033HO
- 407,- €** EKM-SRS-1040 **WG 8300**
für EKM-1040HOPRO



WINTERKEHRBÜRSTEN

8 x 2 Besatzreihen, ideal für das Kehren von Schnee.

- 276,- €** EKM-WKB-725 **WG 8300**
für EKM-725HO/725EA
- 297,- €** EKM-WKB-833 **WG 8300**
für EKM-833HO
- 314,- €** EKM-WKB-1033 **WG 8300**
für EKM-1033HO
- 366,- €** EKM-WKB-1040 **WG 8300**
für EKM-1040HOPRO



UNIVERSALKEHRBÜRSTEN

10 Besatzreihen, zum Kehren von Schmutz und Unrat.

- 242,- €** EKM-UKB-725 **WG 8300**
für EKM-725HO/725EA
- 279,- €** EKM-UKB-833 **WG 8300**
für EKM-833HO
- 297,- €** EKM-UKB-1033 **WG 8300**
für EKM-1033HO
- 309,- €** EKM-UKB-1040 **WG 8300**
für EKM-1040HOPRO



SCHNEEKETTEN

Für die ideale Haftung bei Schnee- und Eisglätte.

- 209,- €** EKM-SKE-4X4 **WG 8300**
für EKM-725/833/1033
- 212,- €** EKM-SKE-15X6 **WG 8300**
für EKM-1040HOPRO

KEHRPLANE

Als Spritzschutz.

- 76,- €** EKM-SS-70 **WG 8300**
für EKM-725HO/725EA
- 87,- €** EKM-SS-1033 **WG 8300**
für EKM-1033HO
- 99,- €** EKM-SS-1040 **WG 8300**
für EKM-1040HOPRO

WILDKRAUTBÜRSTEN

UNKRAUTENTFERNUNG

BEFREIEN SIE BORDSTEINKANTEN ZUVERLÄSSIG UND OHNE DEN EINSATZ VON CHEMIE VON UNKRAUT UND SONSTIGEM UNRAT.



live erleben



EWB-35HO-04

3,3 kW Leistung bei 3.600 1/min ▪ 48 kg Gewicht
Bürstenkopf mit 6 Drahtzöpfen sowie Schnellwechselsystem
Holm werkzeuglos klappbar ▪ Honda GCV 170 Motor
35 cm Bürstendurchmesser

1.975,- € EWB-35HO-04

WG 1902



EWB-70HO

3,6 kW Leistung bei 3.600 1/min ▪ 79 kg Gewicht
Bürstenkopf mit 8 Drahtzöpfen sowie Schnellwechselsystem
Lenker werkzeuglos klappbar ▪ Honda GXV 160 Motor
70 cm Bürstendurchmesser ▪ Schallleistungspegel 97 dB(A)

3.195,- € EWB-70HO

WG 1902

359,- € EWB-SLS-70BS

WG 8300

Abdeckung links für Vollschutz



ERSATZBÜRSTEN

84,- € EWB-12EB ▪ für EWB-35HO
enthält 2 Sätze mit je 6 Bürsten

WG 8300

85,- € EWB-08RL ▪ für EWB-70HO
enthält 1 Satz mit 8 Kunststoffbürsten

WG 8300

85,- € EWB-08EB ▪ für EWB-70HO
enthält 1 Satz mit 8 Bürsten

WG 8300

105,- € EWB-TKB-35HO ▪ für EWB-35HO
Kunststoffborsten für empfindliche Flächen

WG 8300



STÜTZRAD

Zur leichteren Führung und Einstellen des Anpressdrucks.

198,- € EWB-STR-35HO-03

WG 8300

295,- € EWB-STR-70BS

WG 8300

AUFSITZKEHRMASCHINEN

WENDIGE INDUSTRIEKEHRMASCHINEN MIT HYDRAULISCHEM FAHRANTRIEB

15



Kehrmaschinen sind eine zeitgemäße, wirtschaftliche Lösung, um große Flächen wie Parkplätze effizient sauber zu halten. Aber muss es gleich eine Aufsitzkehrsaugmaschine sein oder reicht eine einfache Handkehrmaschine?

Die Flächenleistung ist ein wichtiger Anhaltspunkt für alle, die sich die Frage stellen: Lohnt sich die Anschaffung einer Aufsitzkehrsaugmaschine? Die ERCO-Aufsitzkehrmaschinen kehren zwischen 5.000 und 12.000 Quadratmetern pro Stunde und lassen die Handkehrmaschinen im Hinblick auf die Flächenleistung weit hinter sich. ERCO hat vier Modelle mit verschiedenen Flächenleistungen und Motorisierungsvarianten im Sortiment. Sie sind alle leicht und unkompliziert zu bedienen und so robust, dass sie nicht nur über Jahre zuverlässig ihren Dienst verrichten, sondern auch kleinere Kollisionen einfach wegstecken.

Die wendige ERCO ER-AKM-600ES ist gerade mal 93 Zentimeter breit und bewegt sich somit auch souverän durch schmale Gänge.

Sie schafft 5.486 Quadratmeter pro Stunde, das ist mehr als doppelt so viel wie ein durchschnittliches Handkehrgerät. Für mehr Fläche ist die ERCO ER-AKM-1201ES mit Akkuantrieb geeignet. Sie kehrt 9.680 Quadratmeter pro Stunde, die baugleiche ERCO ER-AKM-1201HS mit Benzinmotor kehrt 10.140 Quadratmeter stündlich. Für die großen Flächen haben die Ingenieure die ERCO ER-AKM-XT-DK mit Dieselmotor und einem komfortablen Hochentleerungssystem konzipiert. Sie schafft 11.900 Quadratmeter pro Stunde, das entspricht einer Größe von etwa zwei Fußballfeldern, somit ist sie fünfeinhalb Mal schneller als eine einfache Handkehrmaschine.

Denkt man über die Anschaffung einer Aufsitzkehrsaugmaschine nach, muss die Situation im Einzelfall natürlich genauer betrachtet werden.

Eine Tendenz zeichnet sich aber schnell ab: auf Parkplätzen, in Produktionshallen und Lagern sparen die Aufsitzkehrsaugmaschinen richtig viel Zeit – und auf lange Sicht auch erhebliche Kosten.

HOCHENTLEERUNG



Der Schmutzbehälter lässt sich bequem entleeren.

PATENTIERTES ABSAUGSYSTEM

Die ER-AKM-XT-DK hat einen Filtersack aus Polyester, der besonders für die Aufnahme von Feinstaub geeignet ist und eine viel längere Lebensdauer hat, als traditionelle Filter. Ein Filterrüttler erlaubt eine gründliche Reinigung ohne Filterausbau.

BEDIENUNG



Die Bedienung der AKM-XT-DK ist leicht und intuitiv.



DREI BORSTENSEGMENTE

Wir haben eine Hauptkehrwalze mit 3 Borstensegmenten entworfen, damit sie auf den unterschiedlichsten Böden arbeiten kann. Die Hauptkehrwalze pendelt für bessere Leistungen auf ungleichen Böden und justiert sich automatisch bei Abnutzung.

HYDRAULISCHER ANTRIEB

Der hydraulische Vorderrad-antrieb hat eine Steigfähigkeit von 20 Prozent.

ZWEI SEITENBESEN

Mit 50 cm Durchmesser. Bei ER-AKM-600ES, ER-AKM-1201 und ER-AKM-XT-DK serienmäßig.

KEHR- UND KEHRSAUGMASCHINEN

HANDGEFÜHRT ODER MIT FAHRANTRIEB

15



STAUBABSAUGUNG OHNE BATTERIE,
MOTOR ODER KABEL
ERCO EKM KEHRMASCHINEN

PATENTIERTES ABSAUGSYSTEM



Die einzige handgeführte Kehrmachine mit Staubabsaugung, die weder Motor, noch Kabel, noch Strom benötigt. (ER-EKM-151)

STAHLRAHMEN

Macht das Gerät besonders robust

EINSTELLBARER SEITENBESEN

Passt sich der Abnutzung des Seitenbesens an.



KEHRT VOR- UND RÜCKWÄRTS



Das einzigartige Bürstensystem zur Schmutzaufnahme arbeitet nicht nur staubfrei, sondern praktisch geräuschfrei. Und das sowohl vorwärts als auch rückwärts.

KEHRMASCHINE

KLEINE FLÄCHEN

BESTENS GEEIGNET FÜR DIE REINIGUNG VON PARKPLÄTZEN, SPORTZENTREN, LAGERN, WERKSHALLEN ETC. SAMMELT VOR- UND RÜCKWÄRTS AUF. KEHRBREITE 50 CM, MIT SEITENBESEN 70 CM



ER-EKM-101 | ER-EKM-151

ER-EKM-101 73 cm Kehrbreite ▪ 24,5 kg Gewicht
2.190 m²/h Kehrleistung ▪ 26 ltr. Sammelbehälter vorne
4 ltr. Sammelbehälter hinten

ER-EKM-151 73 cm Kehrbreite ▪ 24,5 kg Gewicht
2.190 m²/h Kehrleistung ▪ 26 ltr. Sammelbehälter vorne
4 ltr. Sammelbehälter hinten ▪ **patentierter Staubabsaugung**

849,- € ER-EKM-101

WG 1901

1.095,- € ER-EKM-151

WG 1901

KEHRSAUGMASCHINEN

KLEINE UND MITTLERE FLÄCHEN

FÜR SCHNELLES UND EFFIZIENTES KEHREN MITTELGROSSER FLÄCHEN WIE ARENEN, PARKPLÄTZE, SPORTZENTREN ODER LAGERHALLEN.



ER-EKM-550STHO | ER-EKM-550ES

Die zentrale Bürste aus PPL sorgt für eine effiziente Reinigung. Der große Schmutzsammelbehälter und ein leistungsstarker 3 m² Taschenfilter aus Polyester garantieren saubere Böden ohne Staubfilterrückstände (Filterkapazität 99,9%). Mechanisch stufenloser Fahrtrieb (vorwärts). 40 Liter Schmutzsammelbehälter auf Rädern nach hinten ausziehbar, sehr leicht zu entleeren. Saugsperre für den Einsatz bei feuchtem Wetter. Seitenbesen für die einfache Reinigung von Kanten.

ER-EKM-550STHO 78 cm Kehrbreite ▪ Benzinmotor
3,4 kW Leistung bei 3.600 1/min ▪ 3.510 m²/h Kehrleistung
40 l Sammelbehälter ▪ 3 m² Filter ▪ Hochfrequenzrüttler
Seitenbesen rechts ▪ Feinstaubfilter ▪ Gewicht 98 kg

ER-EKM-550ES 78 cm Kehrbreite ▪ 40 l Sammelbehälter
0,74 kW Leistung bei 3.000 1/min ▪ 3 m² Filter

Batterieantrieb mit 158 Ah für ca. 3 Std. Laufzeit
3.500 m²/h Kehrleistung ▪ Hochfrequenzrüttler
Seitenbesen rechts ▪ Feinstaubfilter ▪ Hauptmotor 600W
Gewicht 127 kg ▪ Lieferung inkl. Batterie, sowie Ladegerät

4.685,- € ER-EKM-550STHO

WG 1900

5.745,- € ER-EKM-550ES ▪ Akkuantrieb

WG 1900

AUFSITZ-KEHRSAUGMASCHINEN

FÜR DIE SCHNELLE REINIGUNG VON FLÄCHEN UND BÖDEN

15

AUFSITZKEHRSAUGMASCHINEN

BATTERIEANTRIEB

KEHRSAUGMASCHINEN MIT BATTERIEANTRIEB. IDEAL FÜR DEN EINSATZ IN INDUSTRIEHALLEN, VOR SCHULEN ODER IN PARKHÄUSERN, DA EMISSIONSFREI.



ER-AKM-600ES

Bürstenantrieb mit Niveauregulierung, werkzeugloser Bürstenwechsel. Schmutzsammelbehälter auf Rädern nach hinten ausziehbar, sehr leicht zu entleeren. Rechter Seitenbesen einziehbar. Feinstaubfilter (Klasse G), mechanischer Filterrüttler, nicht markierende Räder. Hebel für Grobschmutzklappe. Fahr-antrieb 24 Volt 400 Watt, Kehrtrieb 600 Watt. Lieferung inkl. Batteriesatz (2 x 12V, 158Ah), sowie Ladegerät mit integrierter Lade- und Abschaltautomatik.

105 cm Kehrbreite ▪ 1,0 kW Leistung bei 3.000 1/min
Batterieantrieb ▪ 5.800 m²/h Kehrleistung ▪ Gewicht 232 kg
Hauptkehrwalze 65 cm Kehrbeite ▪ 62 l Sammelbehälter

2 Seitenbesen serienmäßig

13.485,- € ER-AKM-600ES

WG 1900

150,- € FRACHT-ER ▪ Sperrgutzuschlag

WG 9811



ER-AKM-1201ES

Sehr leiser, emissionsfreier Elektroantrieb, hydraulisch-stufenlos (vor- und rückwärts). Bürstenantrieb mit Niveauregulierung, werkzeugloser Bürstenwechsel. Schmutzsammelbehälter auf Rädern nach hinten ausziehbar, sehr leicht zu entleeren. Feinstaubfilter (Klasse G), elektrischer Filterrüttler, nicht markierende Räder. Wendekreis von nur 1 m. Hebel für Grobschmutzklappe. Lieferung inkl. Batteriesatz 240 Ah für ca. 2,5 Std. Laufzeit, sowie Ladegerät mit integrierter Lade- und Abschaltautomatik.

120 cm Kehrbreite ▪ 24V - 1.200 W Leistung ▪ **Batterieantrieb**
9.680 m²/h Kehrleistung ▪ 85 l Sammelbehälter
Hauptkehrwalze 70 cm Kehrbeite ▪ Gewicht 426 kg

2 Seitenbesen serienmäßig

21.148,- € ER-AKM-1201ES

WG 1900

150,- € FRACHT-ER ▪ Sperrgutzuschlag

WG 9811

AUFSITZKEHRSaugMASCHINEN

BENZIN- UND DIESELMOTOR

BESTENS GEEIGNET FÜR DIE REINIGUNG VON PARKPLÄTZEN, SPORTZENTREN, INDUSTRIEGELÄNDE, FLUGHÄFEN ODER ANDEREN GROSSEN AREALEN.



ER-AKM-1201HS

Kraftvoller Antrieb mit Benzinmotor, hydraulisch-stufenlos (vor- und rückwärts). Bürstenantrieb mit Niveauregulierung, werkzeugloser Bürstenwechsel. Schmutzsammelbehälter auf Rädern nach hinten ausziehbar, sehr leicht zu entleeren. Feinstaubfilter (Klasse G), elektrischer Filterrüttler, nicht markierte Räder. Wendekreis von nur 1 m. Hebel für Grobschmutzklappe. **2 Seitenbesen serienmäßig.**

120 cm Kkehrbreite ▪ 4,8 kW bei 3.600 1/min ▪ Gewicht 426 kg
Honda Benzinmotor ▪ 9.680 m²/h Kkehrleistung
85 l Sammelbehälter ▪ Hauptkehrwalze 70 cm Kkehrbreite

18.649,- € ER-AKM-1201HS

WG 1900

150,- € FRACHT-ER ▪ Sperrgutzuschlag

WG 9811



ER-AKM-XT-DK

Kraftvoller Antrieb mit Benzinmotor, hydraulisch-stufenlos (vor- und rückwärts). Bürstenantrieb mit Niveauregulierung, werkzeugloser Bürstenwechsel. Schmutzsammelbehälter auf Rädern nach hinten ausziehbar, sehr leicht zu entleeren. Feinstaubfilter (Klasse G), elektrischer Filterrüttler, nicht markierte Räder. Wendekreis von nur 1 m. Hebel für Grobschmutzklappe. **2 Seitenbesen serienmäßig.**

140 cm Kkehrbreite ▪ 10,6 kW Leistung bei 3.000 1/min
Kubota Dieselmotor ▪ 12.600 m²/h Kkehrleistung ▪ 5 m² Filter
130 l Sammelbehälter ▪ Hochfrequenzrüttler ▪ Gewicht 785 kg

33.849,- € ER-AKM-XT-DK

WG 1900

230,- € FRACHT-XTREMA ▪ Sperrgutzuschlag

WG 9811

DIE TECHNISCHEN DATEN FÜR KEHRMASCHINEN
FINDEN SIE AUF DER NÄCHSTEN SEITE.

AUFSITZ-KEHRSAUGMASCHINEN

TECHNISCHE DATEN

15



ABSOLUTE SAUBERKEIT OHNE KOMPROMISSE

ER-AKM-1201 KEHRSAUGMASCHINEN

TECHNISCHE DATEN

KEHR- UND KEHRSAUGMASCHINEN

ANWENDUNGSGEBIET	HAUS UND HOF, KLEINE GELÄNDE		GRUNDSTÜCKS- UND AREALPFLEGE	
GERÄTETYP	HANDGEFÜHRTE KEHRMASCHINEN			
	ER-EKM-101	ER-EKM-151	ER-EKM-550STHO	ER-EKM-550ES
Antriebsart	handgeführt	handgeführt	Benzin	Akku
Motorhersteller			Honda	
Modell			GX120	
Leistung (kW) bei 3.600 1/min			2,94	0,74
Gewicht (kg)	25,5	25,5	99	127
Schalldruckpegel dB(A)			78	65
Schallleistungspegel dB(A)			96	81
Vibration Sitz/Lenkrad (m/s ²)			2,0/2,0	1,4/1,4
Flächenleistung (m ² /Std.)	2.190	2.190	3.510	3.100
Maße LxBxH (cm)	130 x 82 x 94 ¹	130 x 82 x 94 ¹	156 x 84 x 98	156 x 84 x 98
max. Kehrbreite (cm)	73	73	78	78
Kehrbreite Hauptwalze (cm)	50	50	55	55
Preis (€)	849,-	1.095,-	4.685,-	5.745,-

EINFACHE BEDIENUNG



Alle Bedienelemente sind zentral angeordnet.

ZWEI SEITENBESEN

Dank der patentierten einziehbaren Seitenbesen kann die ER-EKM-1201 auch auf engstem Raum kehren.

GROBSCHMUTZKAPPE



Lässt sich vom Fahrersitz aus anheben um sperriges Kehrgut einzusammeln.



EFFIZIENTES FILTERSYSTEM



Die Filterung des Feinstaubes erfolgt durch einen Taschenfilter aus Polyester (Klasse L) mit einer ausgezeichneten Filterleistung (99,9%).

GROSSER KEHRGUTBEHÄLTER

Dieser besitzt ein Fassungsvermögen von 85 Liter. Dies garantiert eine lange Einsatzzeit.

HAUPTKEHRWALZE

Die Hauptkehrwalze passt sich automatisch der Oberfläche an. Das werkzeuglose Bürstenwechselsystem sorgt für eine einfache Wartung.

ÖFFENTLICHE GEBÄUDE UND BETRIEBSGELÄNDE

AUFSITZ-KEHRSAUGMASCHINEN

ER-AKM-600ES	ER-AKM-1201ES	ER-AKM-1201HS	ER-AKM-XT-DK
Akku	Akku	Benzin	Diesel
		Honda	Kubota
		GX200	2-Zylinder
0,6		4,8	10,6
232	426	426	785
71	74	77	84
88	87	99	106
1,5/1,5 1,0/1,0	1,8/3,1	1,8/3,1	1,1/2,1
5.800	9.680	9.680	12.600
138 x 93 x 122 ¹	121 x 154,5 x 125	121 x 154,5 x 125	170 x 126 x 148
105	121	121	140
65	70	70	80
13.485,-	21.148,-	18.649,-	33.849,-

¹ mit 1. Seitenbesen, ² Gewicht ohne Batterie

UNIVERSALHÄCKSLER, HOLZSCHNITZLER

MOBILE HÄCKSLER FÜR PFLEGEARBEITEN AN BÜSCHEN UND BÄUMEN

16



REIN, DURCH UND WEG

PROFESSIONELLE HÄCKLSER

Die unverwüchtlichen Häckselwölfe und Holzschneider von ECHO Motorgeräte sind absolute Profigeräte für die Landschaftspflege. Viele der besonders leistungsstarken Modelle erhalten Sie daher auch mit Zapfwellenantrieb zur Verwendung mit Landmaschinen und Forstfahrzeugen. Für unsere Entwicklungsingenieure gilt der Leitspruch: "Rein – durch und weg". So muss jeder ECHO Motorgeräte-Häcksler funktionieren. Und das testen wir auch genau so.

Viele der am Markt erhältlichen Häcksler unterschiedlichster Hersteller würden sich an dieser Bewährungsprobe sprichwörtlich verschlucken. Die meisten Gartenabfälle und störrisches Buschwerk können ohne Vorarbeit direkt mit unseren

Gartenhäckslern verarbeitet werden. Vor allem bei matschigem Häckselgut lässt sich das Häckselgutsieb unserer Häckselwölfe je nach Bedarf werkzeuglos öffnen und schließen.

Die leistungsstarken Holzschneider ziehen auch buschiges Häckselgut sicher und präzise an die Schnitzelscheibe heran, da zwei Einzugsrollen optimal ausgerichtet zupacken. Besonderen Wert legt ECHO Motorgeräte auf die kontinuierliche Weiterentwicklung und auf eine ausgezeichnete Qualität. Unsere qualifizierte und engagierte Außendienstmannschaft steht für Beratung und Vorführungen der Häcksler und Schnitzler gerne zur Verfügung und beantwortet Ihre Fragen fachmännisch.

HYDRAULISCHER ZWANGSEINZUG



Vor allem beim Beschicken von Gestrüpp erleichtert der hydraulische Zwangseinzug die Arbeit. Die Einzugs- walze bzw. die Einzugswalzen stellen sich auf unterschiedliche Aststärken ein. Vorwärts- und Rückwärtsgang werden mit einem einfachen Handhebel bedient.

RÜCKLICHT EINHEIT ABNEHMBAR

Zum Schutz vor Beschädigungen bei der Arbeit lässt sich die komplette Rücklichteinheit einfach abnehmen.

HOCHAUSWURF

Durch den 270° schwenkbaren Hochauswurf wird das Häckselgut sofort als Mulchmaterial wieder zurück ins Gebüsch oder zum Abtransport auf die Ladefläche des Anhängers geblasen.

SCHNITZELWERK



Robust mit zwei speziell gehärteten, für lange Standzeiten ausgelegten Messern. Zerkleinert die Holzabfälle mühelos.

PREMIUM MOTOREN

ANTI-STRESS-EINRICHTUNG

Steuert optimal die Beschickung der Maschine.



UNIVERSALHÄCKSLER

MOBILE HÄCKSLER FÜR PFLEGEARBEITEN AN BÜSCHEN UND BÄUMEN

16

UNIVERSALHÄCKSLER

GARTEN UND VERLEIHDIENTSTE

ZUVERLÄSSIGE ALLESHÄCKSLER. SCHNITZELN MÜHELOS BIS ZU 8 CM ASTDURCHMESSER. HÄCKSELN GESTRÜPP, HECKEN UND BAUMSCHNITT KOMPOST FERTIG.



GHX-180E

Satte Drehstromleistung für große Gärten, rund ums Haus und natürlich im Verleihdienst. Hohe Leistung mit wenig Zeitaufwand. Vor allem bei matschigem Häckselgut öffnen und schließen Sie das Häckselgitter je nach Bedarf werkzeuglos. Schnitzelt mühelos bis zu 6,5 cm Astdurchmesser und verzweigtes Gestrüpp, Hecken- und Baumschnitt zuverlässig und kompostfertig.

400 V Nennspannung ▪ 110 x 80 x 143 cm (LxBxH)
2.900 W Leistungsaufnahme ▪ 6,5 cm max. Aststärke
75 kg Gewicht ▪ **Drehstrom Elektroantrieb**

3.165,- € GHX-180E

WG 800



GHX-180W

Satte Wechselstromleistung für große Gärten, rund ums Haus und natürlich im Verleihdienst. Hohe Leistung mit wenig Zeitaufwand. Vor allem bei matschigem Häckselgut öffnen und schließen Sie das Häckselgitter je nach Bedarf werkzeuglos. Schnitzelt mühelos bis zu 6,5 cm Astdurchmesser und verzweigtes Gestrüpp, Hecken- und Baumschnitt zuverlässig und kompostfertig.

230 V Nennspannung ▪ 110 x 80 x 143 cm (LxBxH)
2.200 W Leistungsaufnahme ▪ 6,5 cm max. Aststärke
75 kg Gewicht ▪ **Wechselstrom-Elektroantrieb**

3.195,- € GHX-180W

WG 800



GHX-180H

Universalhäcksler mit 27-Messer-Klingenhammerwerk. Häcksel Kompostabfälle, Gestrüpp, Hecken und Baumschnitt kompostfertig. Seitentrichter für Holz bis 6,5 cm Aststärke.

3,6 kW bei 3.600 1/min. ▪ 75 kg Gewicht ▪ Honda Benzinmotor
6,5 cm max. Aststärke ▪ 110 x 80 x 143 cm (LxBxH)

3.459,- € GHX-180H

WG 800

UNIVERSALHÄCKSLER

GARTEN UND VERLEIHDIENSTE

ZUVERLÄSSIGE ALLESHÄCKSLER. SCHNITZELN MÜHELOS BIS ZU 8 CM ASTDURCHMESSER. HÄCKSELN GESTRÜPP, HECKEN UND BAUMSCHNITT KOMPOST FERTIG.



GHX-1500HST

Leistungsstarker Universalhäcksler mit 27-Messer-Klingenhammerwerk. Häckselt Kompostabfälle, Gestrüpp, Hecken und Baumschnitt kompostfertig. Ideales Gerät für den professionellen Landschaftsbau und die Anlagenpflege.

8,7 kW bei 3.600 1/min. ▪ 15 kg Gewicht ▪ Honda Motor
8 cm max. Aststärke ▪ 128 x 97 x 167 cm (LxBxH)

5.659,- € GHX-1500HST

WG 800



BUSCHHACKER

MOBILE HÄCKSLER FÜR PFLEGEARBEITEN AN BÜSCHEN UND BÄUMEN

16

BUSCHHACKER

FÜR DIE GRUNDSTÜCKSPFLEGE

ALLROUND HÄCKSLER MIT PROFITECHNIK, DIE AUCH BRENNMATERIAL FÜR HACKSCHNITZELHEIZUNGEN HERSTELLEN KÖNNEN.



GHX-CH550E



Robust gebautes Gerät mit Elektromotor für Besitzer von Gärten, die einen höhergelegten Auswurf bevorzugen, um Häckselgut direkt in einen Behälter auszuwerfen. Der Häckslers kann an jede handelsübliche 230 V Steckdose angeschlossen werden.

220V Honda Elektromotor ▪ 65 kg Gewicht ▪ 4 cm max. Aststärke
Hochauswurf 50 cm ▪ Selbsteinzug
120 x 61 x 103 cm (LxBxH)

2.225,- € GHX-CH550E

WG 800



GHX-CH550H



Das Schwestermodell des GHX-CH550E mit benzinbetriebenem Honda Motor. Die neuartige Kombination der unterschiedlichen Zerkleinerungssysteme machen den Häckslers zum Allrounder.

3,6 kW bei 3.600 1/min ▪ 65 kg Gewicht ▪ Selbsteinzug
Honda Motor ▪ 4 cm max. Aststärke ▪ Hochauswurf 50 cm
120 x 61 x 103 cm (LxBxH)

2.395,- € GHX-CH550H

WG 800



GHX-CH900



Robuste Technik für Besitzer von Großgärten, die einen Hochauswurf bevorzugen. Das gehäckselte Material kann auf einen Anhänger oder in einen Behälter gehäckselte werden. Die Weiterverwendung oder Entsorgung des Häckselguts wird dadurch erleichtert. Die neuartige Kombination der unterschiedlichen Zerkleinerungssysteme Schnitzmesser und Hammerschlegel machen den GHX-CH900 zum Allrounder.

Honda GX 390 Motor ▪ 8,7 kW bei 3.600 1/min. ▪ 143 kg Gewicht
8 cm max. Aststärke ▪ Selbsteinzug ▪ 130 x 80 x 150 cm (LxBxH)

4.435,- € GHX-CH900

WG 800

BUSCHHACKER

FÜR DIE GRUNDSTÜCKSPFLEGE

ALLROUND HÄCKSLER MIT PROFITECHNIK, DIE AUCH BRENNMATERIAL FÜR HACKSCHNITZELHEIZUNGEN HERSTELLEN KÖNNEN.



GHX-CH900XL-RAUPE



Durch das motorbetriebene Raupenfahrwerk mit 62 cm Fahrwerksbreite kann der Häcksler einfach zum Einsatzort gefahren werden. Im Vergleich zum Schwestermodell GHX-CH900 besitzt das Gerät einen deutlich breiteren Trichter durch welchen weniger Vorarbeit für das Häckseln notwendig ist.

XL-Trichter ▪ GX-160 Motor-Raupenfahrwerk
Honda GX 390 Motor ▪ 8,7 kW bei 3.600 1/min. ▪ 143 kg Gewicht
8 cm max. Aststärke ▪ Selbsteinzug ▪ 130 x 80 x 150 cm (LxBxH)

8.249,- € GHX-CH900XL-RAUPE

WG 800



GHX-CH1900



Belastbare Profitechnik für die Landschaftspflege mit neuartiger Kombination der unterschiedlichen Zerkleinerungssysteme Schnittmesser und Hammerschlegel. Der Hackschnitzeleinsatz ist als Zubehör erhältlich.

8,7 kW bei 3.600 1/min. ▪ 266 kg Gewicht ▪ Selbsteinzug
Honda Motor ▪ 11 cm max. Aststärke ▪ 210 x 88 x 220 cm (LxBxH)

7.899,- € GHX-CH1900

WG 850

585,- € Z-850-CH1900-01 ▪ Hackschnitzeleinsatz

WG 8901

195,- € FRACHT-GHX ▪ Sperrgutzuschlag



GHX-CH1900ZAPF



Professioneller Buschhacker mit Zapfwellenantrieb. Die neuartige Kombination der unterschiedlichen Zerkleinerungssysteme Schnittmesser und Hammerschlegel machen den GHX-CH1900ZAPF zum Allrounder, der auch Brennmaterial für Hackschnitzelheizungen herstellen kann. Der Hackschnitzeleinsatz ist als Zubehör erhältlich.

mind. 15 kW erforderlich ▪ Selbsteinzug ▪ 266 kg Gewicht
210 x 88 x 220 cm (LxBxH) ▪ 11 cm max. Aststärke
inkl. Zapfwelle ▪ Zapfwellenantrieb (3 Punkt, Kat 1 und Kat 2)

5.959,- € GHX-CH1900ZAPF

WG 850

585,- € Z-850-CH1900-01 ▪ Hackschnitzeleinsatz

WG 8901

195,- € FRACHT-GHX ▪ Sperrgutzuschlag

BUSCHHACKER, HOLZSCHNITZLER

MOBILE HÄCKSLER FÜR PFLEGEARBEITEN AN BÜSCHEN UND BÄUMEN

16

BUSCHHACKER

FÜR DIE GRUNDSTÜCKSPFLEGE

ALLROUND HÄCKSLER MIT PROFITECHNIK, DIE AUCH BRENNMATERIAL FÜR HACKSCHNITZELHEIZUNGEN HERSTELLEN KÖNNEN.



GHX-CH2300 | GHX-CH2300ZAPF



GHX-CH2300 15,5 kW bei 3.600 1/min. ▪ 266 kg Gewicht
11 cm max. Aststärke ▪ 230 x 120 x 220 cm (LxBxH)
Auswurf 270° drehbar ▪ Honda Motor ▪ **hydraulischer Einzug**

GHX-CH2300ZAPF mind. 17 kW Leistungsaufnahme
380 kg Gewicht ▪ 11 cm max. Aststärke ▪ **hydraulischer Einzug**
270 x 120 x 225 cm (LxBxH) ▪ Auswurf 270° drehbar
Zapfwellenantrieb (3 Punkt, Kat 1 und Kat 2) ▪ **inkl. Zapfwelle**

12.699,- € GHX-CH2300

WG 850

9.049,- € GHX-CH2300ZAPF

WG 850

585,- € Z-850-CH1900-01 ▪ Hackschnitzeleinsatz

WG 8901

350,- € FRACHT-CH2000 ▪ Sperrgutzuschlag

GHX-CH2300AH



Die serienmäßige Anti-Stress-Einrichtung sorgt für verstopfungsfreies Arbeiten. Zusätzlich können Drehzahl, Betriebsstunden, Tagesbetriebsstunden usw. abgerufen werden.

15,5 kW bei 3.600 1/min. ▪ 460 kg Gewicht ▪ Honda Motor
11 cm max. Aststärke ▪ 240 x 120 x 220 cm (LxBxH)
hydraulischer Einzug ▪ Anti-Stress-Einrichtung
Auswurf 270° drehbar ▪ inkl. Zulassungspapiere

17.399,- € GHX-CH2300AH

WG 850

350,- € FRACHT-CH2000 ▪ Sperrgutzuschlag



GHX-CH2350R

Die serienmäßige Anti-Stress-Einrichtung sorgt für verstopfungsfreies Arbeiten. Zusätzlich können Drehzahl, Betriebsstunden, Tagesbetriebsstunden usw. abgerufen werden. Durch das Raupenfahrwerk erreichen Sie auch schwieriges Gelände problemlos.

19,5 kW bei 3.600 1/min. ▪ 690 kg Gewicht ▪ Profi-Gerät
Lombardini Dieselmotor ▪ 15 cm max. Aststärke
Anti-Stress-Einrichtung ▪ 298 x 108 x 200 cm (LxBxH)
Auswurf 270° drehbar ▪ **hydraulischer Einzug**

34.090,- € GHX-CH2350R

WG 850

350,- € FRACHT-CH2000 ▪ Sperrgutzuschlag



HOLZSCHNITZLER

FÜR DEN LANDSCHAFTSPFLEGEDIENST

AUFGEBAUT AUF KOMPAKTEN ZUGWAGEN ODER AUF NACHLAUFACHSE. HÄCKSELN MATERIAL BIS ZU 15 CM ASTSTÄRKE.



GHX-CH2500ZAPF

mind. 17 kW Leistungsaufnahme ▪ 340 kg Gewicht
 Profi-Gerät ▪ 15 cm max. Aststärke
 270 x 120 x 225 cm (LxBxH)

hydraulischer Einzug mit 2 Walzen

Auswurf 270° drehbar

Zapfwellenantrieb (3 Punkt, Kat 1 und Kat 2)

inkl. Zapfwelle

14.420,- € GHX-CH2500ZAPF

350,- € FRACHT-CH2000 ▪ Sperrgutzuschlag



live erleben

WG 850



GHX-CH2500

Die serienmäßige Anti-Stress-Einrichtung sorgt für verstopfungsfreies Arbeiten. Zusätzlich können Drehzahl, Betriebsstunden, Tagesbetriebsstunden usw. abgerufen werden.

16,5 kW bei 3.600 1/min. ▪ 560 kg Gewicht ▪ Profi-Gerät

Honda Benzinmotor ▪ 15 cm max. Aststärke

Anti-Stress-Einrichtung ▪ 186 x 110 x 212 cm (LxBxH)

Auswurf 270° drehbar ▪ **hydraulischer Einzug mit 2 Walzen**

24.159,- € GHX-CH2500

350,- € FRACHT-CH2000 ▪ Sperrgutzuschlag

WG 850



GHX-CH2500D

Die serienmäßige Anti-Stress-Einrichtung sorgt für verstopfungsfreies Arbeiten. Zusätzlich können Drehzahl, Betriebsstunden, Tagesbetriebsstunden usw. abgerufen werden. Ebenfalls serienmäßig ist ein Ersatzrad. Inklusive aller Zulassungspapiere.

19,5 kW bei 3.600 1/min. ▪ 700 kg Gewicht ▪ Profi-Gerät

Dieselmotor (Lombardini) ▪ 15 cm max. Aststärke

Anti-Stress-Einrichtung ▪ 306 x 134 x 190 cm (LxBxH)

Auswurf 270° drehbar ▪ **hydraulischer Einzug mit 2 Walzen**

31.129,- € GHX-CH2500D

350,- € FRACHT-CH2000 ▪ Sperrgutzuschlag

WG 850

BAUMSTUMPENFRÄSEN, VERTIKUTIERER

MOBILE GERÄTE FÜR DEN PROFESSIONELLEN EINSATZ

16

BAUMSTUMPENFRÄSEN

FÜR DEN PROFESSIONELLEN EINSATZ

SCHNELL UND EINFACH BAUMSTÜMPFE ENTFERNEN. AUCH FÜR ENGE HAUSGÄRTEN GEEIGNET. IDEAL FÜR VERLEIH UND GALABAU.



STF-13HOB | STF-22HA

8 Hartmetall-Fräszähne, einzeln austauschbar.
Sorgen für hervorragende Fräsleistung.

STF-13HOB 9,6 kW Leistung bei 3.600 1/min ▪ 150 kg Gewicht
Honda GX-390 Motor ▪ 90-136 x 58 x 120 cm (LxBxH)
104 dB(A) Schalleistungspegel ▪ 15,5 m/s² Vibrationswert
8 Hartmetall-Fräszähne ▪ Ø 37 cm Frässcheibe
3.50-8 NHS Räder ▪ höhenverstellbarer Holm
Radbremse über Holm bedienbar

STF-22HA 17,65 kW Leistung bei 3.600 1/min ▪ 240 kg Gewicht
132-170 x 70 x 90-136 cm (LxBxH) ▪ 104 dB(A) Schalleistungspegel
15,5 m/s² Vibrationswert ▪ 8 Hartmetall-Fräszähne
Ø 37 cm Frässcheibe ▪ Honda Benzinmotor GX-690
hydraulischer Fahrtrieb ▪ Elektrostart ▪ großer Tank
höhenverstellbarer Holm

6.965,- € STF-13HOB

14.995,- € STF-22HA

85,- € FRACHT-STF ▪ Sperrgutzuschlag

WG 860

WG 860

TECHNISCHE DATEN

UNIVERSALHÄCKSLER, BUSCHHACKER UND HOLZSCHNITZLER

ANWENDUNGSGEBIET	GRUNDSTÜCK, HOF UND ANLAGEN				
	UNIVERSALHÄCKSLER				
GERÄTETYP					
	GHX-180E/W	GHX-180H	GHX-1500HST	GHX-550E / H	GHX-CH900
Antriebsart	Elektro	Benzin	Benzin	Elektro / Benzin	Benzin
Motorenhersteller		Honda	Honda	- / Honda	Honda
Modell	400 V / 230 V	GX160	GX390	- / GX160	GX390
Leistung (kW) 3.600 1/min	2,9 / 2,2	3,6	8,7	- / 3,6	8,7
Gewicht (kg) ¹	75	75	150	65	143
Schalldruckpegel (dB(A))	88	86	86	86	86
Schalleistungspegel (dB(A))	110	107	110	107	110
maximaler Ast Ø	6,5	6,5	8	4	8
Einzugswalze(n)					
Hochauswurf				■	■
Preis (€)	3.165,- / 3.195,-	3.459,-	5.659,-	2.225 / 2.395-	4.435,-

PROFI-VERTIKUTIERER

FÜR DEN PROFESSIONELLEN EINSATZ

LÜFTET DEN BODEN UND BEFÖRDERT WILDKRÄUTER UND MOOSE AN DIE OBERFLÄCHE. IDEAL FÜR VERLEIHDIENTSTE UND GALABAU.



V-480 | V-620

Scharfe Vertikutiermesser reißen den verdichteten Rasenfilz auf und kämmen abgestorbenes Gras und Moos heraus. Mit umklappbarem Führungsholm für leichteren Transport.

V-480 2,5 kW Leistung bei 3.000 1/min ▪ 52 kg Gewicht
118 x 60 x 93 cm (LxBxH) ▪ Honda Motor ▪ 40 cm Arbeitsbreite
stufenlos einstellbare Arbeitstiefe ▪ starre Messer
robustes Stahlblechgehäuse ▪ klappbarer Führungsholm
93 dB(A) Schalleistungspegel ▪ 4,9 m/s² Vibration am Holm
Fliehkraftkupplung

V-620 3,3 kW Leistung bei 3.000 1/min ▪ 54 kg Gewicht
118 x 70 x 93 cm (LxBxH) ▪ Honda Motor ▪ 54 cm Arbeitsbreite
stufenlos einstellbare Arbeitstiefe ▪ **pendelnde Messer**
robustes Stahlblechgehäuse ▪ klappbarer Führungsholm
93 dB(A) Schalleistungspegel ▪ 4,9 m/s² Vibration am Holm
Fliehkraftkupplung

2.035,- € V-480

2.335,- € V-620

WG 860

WG 860



PROFESSIONELLE LANDSCHAFTSPFLEGE

BUSCHHACKER

HOLZSCHNITZLER

GHX-CH1900/ ZAPF	GHX-CH2300	GHX-CH2300 ZAPF	GHX-CH2300AH	GHX-CH2350R	GHX-CH2500 ZAPF	GHX-CH2500	GHX-CH2500D
Benzin / Zapfw.	Benzin	Zapfwelle	Benzin	Diesel	Zapfwelle	Benzin	Diesel
Honda / -	Honda		Honda	Lombardini		Honda	Lombardini
GX390 / -	GX630		GX630	FOCS1003		GX690	FOCS1003
8,7 / -	15,5		15,5	19,5		16,5	19,5
266	266	380	460	590	340	560	700
84	84	86	86	86	86	86	86
105	105	105	105	105	104	105	105
11	11	11	11	15	15	15	15
	1	1	1	1	2	2	2
■	■	■	■	■	■	■	■
7.899,- / 5.959,-	12.699,-	9.049,-	17.399,-	34.090,-	14.420,-	24.159,-	31.129,-

¹ Unbetankt ² Briggs & Stratton

FRONTMÄHER

ERSTKLASSIGE RASENPFLEGE FÜR JEDES GELÄNDE

17



WIESEN- UND RASENPFLEGE
FÜR JEDES GELÄNDE

FRONTMÄHER

Das frontmontierte Mähwerk bietet hervorragende Übersicht über den Arbeitsbereich. Es ermöglicht Ihnen, problemlos unter Büschen, um Bäume herum und entlang von Mauern und Zäunen zu mähen. Mit der cleveren Hinterachslenkung manövrieren Sie dabei absolut präzise und erreichen auch enge Winkel und Bereiche, die mit einem normalen Rasentraktor praktisch nicht erreichbar wären.

Die robuste Verarbeitung der stabilen und hochwertigen Materialien garantiert Ihnen höchste Qualität und Langlebigkeit. Mit den werkzeuglos wechselbaren Mähwerken haben Sie sowohl beim Rasenmähen als auch beim Mähen von Wiesen leichtes Spiel.

ERGONOMISCHER SITZ

Der ergonomisch geformte Sitz bietet auch bei langen Arbeitseinsätzen den nötigen Komfort.

KRAFTVOLLER HONDA MOTOR

Der 2 Zylinder Honda GXV-630 Motor liefert mit 15,5 kW die nötige Leistung für weitläufiges Gelände.

LED SCHEINWERFER

HÖHENVERSTELLBARES MÄHDECK

Das Mähdeck lässt sich elektrisch in der Höhe verstellen.

LOW-NOISE AUSPUFFANLAGE

8,5 L
TANKVOLUMEN

FRONT- ODER ALLRADANTRIEB

Die Frontmäher sind sowohl mit Front- als auch Allradantrieb erhältlich.

KEILRIEMEN SCHUTZSYSTEM

Sorgt dafür, dass sich das Mähdeck während der Arbeit bis zu 18 cm der Geländeform anpasst und der Keilriemen immer optimal gespannt bleibt.



FRONTMÄHER

ERSTKLASSIGE RASENPFLEGE FÜR JEDES GELÄNDE

17

FRONTMÄHER

RASENPFLEGE

KRAFTVOLLE FRONTMÄHER FÜR JEDES GELÄNDE. DAS FRONTMONTIERTE MÄHWERK BIETET HERVORRAGENDE ÜBERSICHT ÜBER DEN ARBEITSBEREICH.



FM-220



Der ERCO Frontmäher ist mehr als ein simpler Rasentraktor. Selbstverständlich versteht er sich bestens auf eine umfassende Rasenpflege, vom attraktiven Schnitt bis hin zur Wiesenpflege. Darüber hinaus aber machen clever durchdachte Anbaugeräte den ERCO Mäher zum flexiblen Begleiter durch das ganze Jahr: Verschiedene Mähwerke, oder eine Wildkrautbürste sorgen für hervorragend gepflegte Flächen im Sommer. Das Schneeräumschild, Kehrwalze, oder ein gezogener Streuer helfen beim Winterdienst.

268 kg Gewicht ▪ Honda GXV-630 Motor ▪ 2 Zylinder
15,5 kW bei 3.600 1/min ▪ Hydrostatischer Frontantrieb
Low-Noise Auspuffanlage ▪ Geschwindigkeit 8,5 km/h
8,5 l Tankvolumen ▪ Ergonomischer Sitz ▪ LED Scheinwerfer
Elektrische Höhenverstellung des Mähdecks ▪ E-Start
Keilriemen-Schutzsystem

Das Mähwerk ist nicht im Lieferumfang enthalten.

8.695,- € FM-220

WG 1100

FM-220-4WD | FM-220-4WD-SERVO



4WD

Im Vergleich zum FM-220 punktet der kraftvolle Frontmäher mit 4WD Allradantrieb und sorgt auch auf schwierigem Terrain, sowie auf rutschigen Böden für mehr Grip. Durch Protect-Belt passt sich das Mähdeck während der Arbeit bis zu 18 cm der Geländeform an.

273 kg Gewicht ▪ Honda GXV-630 Motor ▪ 2 Zylinder
15,5 kW bei 3.600 1/min ▪ **Allradantrieb**
Low-Noise Auspuffanlage ▪ Geschwindigkeit 8,5 km/h
8,5 l Tankvolumen ▪ Ergonomischer Sitz
Keilriemen-Schutzsystem ▪ E-Start ▪ LED Scheinwerfer
Elektrische Höhenverstellung des Mähdecks

Auch als FM-220-4WD-SERVO mit Servolenkung erhältlich.

Das Mähwerk ist nicht im Lieferumfang enthalten.

10.289,- € FM-220-4WD

13.799,- € FM-220-4WD-SERVO

WG 1100

WG 1100



MÄHWERKE

FÜR FRONTMÄHER

DURCH PROTECT-BELT PASSEN SICH DIE MÄHWERKE WÄHREND DER ARBEIT BIS ZU 18 CM DER GELÄNDEFORM AN.



FM-93WIM

Mit einem herkömmlichen Mähwerk muss eine Wiese oft und regelmäßig gemäht werden. Diese zeitraubende Arbeit entfällt mit dem Wiesenmulcher: Sie müssen nur noch drei- bis viermal pro Jahr mähen. Mäht höhere Gräser, Dornenstrüpp, Brennnesseln und Unkraut und verwandelt diese in feinsten Mulch. Elektrische Schnitthöhenverstellung bequem vom Fahrersitz aus.

93 cm Arbeitsbreite ■ elektrische Schnitthöhenverstellung

2.229,- € FM-93WIM

WG 8801



FM-115CD | FM-135CD

Über einen Hebel auf Mulchen umstellbares Mähwerk das nicht nur als Mulchmäherwerk für die ökologisch wertvolle Grünflächenpflege eingesetzt werden kann, sondern auch als Heckauswurfmäherwerk wenn das Gras zu lang ist. Das speziell konstruierte Mähwerk verhindert, dass das Schnittgut verklumpt. Es wird gleichmäßig auf der Rasenfläche verteilt und somit die Mineralisierung verbessert.

FM-115CD 78 kg Gewicht ■ 115 cm Arbeitsbreite
Mulchkit per Handhebel einsetzbar

FM-135CD 85 kg Gewicht ■ 135 cm Arbeitsbreite
Mulchkit per Handhebel einsetzbar

2.229,- € FM-115CD

WG 8801

2.989,- € FM-135CD

WG 8801



FRONTMÄHER

ERSTKLASSIGE RASENPFLERGE FÜR JEDES GELÄNDE

17

ZUBEHÖR

FÜR FRONTMÄHER

MIT UNSEREM ZUBEHÖR MACHEN SIE IHREN FRONTMÄHER ZUM ALLROUNDER FÜR DEN GANZJAHRESEINSATZ.



FM-WF-300

Mobiles Bewässerungssystem mit 300 Liter Wassertank sowie leistungsstarker Honda-Wasserpumpe passend für Rasen-traktoren. Praktisch überall dort, wo kein Wasseranschluss vorhanden ist. Durch die geringe Außenbreite von lediglich 90 cm ideal für den Einsatz auf Friedhöfen und in Parkanlagen geeignet.

105 kg Gewicht ▪ 300 l Tankvolumen
Honda WX 10 K1 Wasserpumpe ▪ 0,72 kW bei 7.000 1/min
Förderleistung 140 l/min ▪ max. Druck 3,6 bar
180 x 90 x 120 cm (L x B x H)

4.189,- € FM-WF-300

WG 8801



FM-SS-120

Breite Auflagefläche zum schnellen Schneeräumen. Mit Handbügel zum bequemen Bedienen direkt vom Sitz aus.

44 kg Gewicht ▪ 120 cm Arbeitsbreite ▪ Klappmechanismus
Laufrollen ▪ Gummileiste ▪ Schwenkbereich einstellbar

1.495,- € FM-SS-120

WG 8801



FM-EB

Höchste Turbinenleistung - damit auch hartnäckiger Schmutz schnell beseitigt wird. Lässt sich mit wenigen Handgriffen an die Vorderseite des Frontmähers anbringen.

50 kg Gewicht ▪ 217 km/h Luftgeschwindigkeit
75 x 111 x 48 cm (L x B x H) ▪ Verstellbar in 21 Positionen (180°)

2.795,- € FM-EB

WG 8801

ZUBEHÖR

FÜR FRONTMÄHER

MIT UNSEREM ZUBEHÖR MACHEN SIE IHREN FRONTMÄHER ZUM ALLROUNDER FÜR DEN GANZJAHRESEINSATZ.



FM-FKM-100

Zum zügigen Beseitigen von Laub, Schmutz und Schnee von Gehwegen und großen Flächen.

45 kg Gewicht ▪ 100 cm Arbeitsbreite ▪ Besatz 12 x 1
300 mm Bürstendurchmesser ▪ zentrale Seitenverstellung
2 Arbeitsgeschwindigkeiten (für Schmutz oder Schnee)

2.795,- € FM-FKM-100

WG 8801



FM-EWB

Optimal zur Reinigung von gepflasterten Flächen.

73 kg Gewicht ▪ 84 cm Arbeitsbreite ▪ 132 x 82 x 73 cm (L x B x H)
2 Bürstenteller mit je 10 kunststoffüberzogenen Drahtzöpfen

2.895,- € FM-EWB

WG 8801



RASENMÄHER UND SODENSCHNEIDER

ROBUSTE GERÄTE FÜR DEN GARTEN

18

RASENMÄHER

FÜR DEN GARTEN

RASENPFLEGE KANN SO EINFACH SEIN! KOMFORTABEL, WENDIG, EINFACH ZU BEDIENEN, DANK ERGONOMISCHER UND INTUITIVER BEDIENELEMENTE. IDEAL FÜR DEN GARTEN.



ERM-42

120,7 cm³ ERCO OHV Motor ▪ 42 cm Schnittbreite
26 kg Gewicht ▪ 55 ltr. Grasfangkorb ▪ Mulcheinsatz serienmäßig
6-stufige Schnitthöhenverstellung ▪ Stahlblechgehäuse

499,- € ERM-42

WG 900



ERM-42A

120,7 cm³ ERCO OHV Motor ▪ 42 cm Schnittbreite
26kg Gewicht ▪ 55 ltr. Grasfangkorb ▪ Mulcheinsatz serienmäßig
6-stufige Schnitthöhenverstellung ▪ **1-Gang Fahrtrieb**
Stahlblechgehäuse

579,- € ERM-42A ▪ 1-Gang Fahrtrieb

WG 900



ERM-47

170 cm³ ERCO OHV Motor ▪ 47 cm Schnittbreite
25 kg Gewicht ▪ 55 ltr. Grasfangkorb ▪ Mulcheinsatz serienmäßig
6-stufige Schnitthöhenverstellung ▪ Stahlblechgehäuse

529,- € ERM-47

WG 900



ERM-47A

170 cm³ ERCO OHV Motor ▪ 47 cm Schnittbreite
28 kg Gewicht ▪ 55 ltr. Grasfangkorb ▪ Mulcheinsatz serienmäßig
6-stufige Schnitthöhenverstellung ▪ **1-Gang Fahrtrieb**
Stahlblechgehäuse

599,- € ERM-47A ▪ 1-Gang Fahrtrieb

WG 900

RASENMÄHER

FÜR DEN GARTEN

RASENPFLEGE KANN SO EINFACH SEIN! KOMFORTABEL, WENDIG, EINFACH ZU BEDIENEN, DANK ERGONOMISCHER UND INTUITIVER BEDIENELEMENTE. IDEAL FÜR DEN GARTEN.



ERM-47HA

166 cm³ HONDA GCV-170 Motor ▪ 3,6 kW Leistung
47 cm Schnittbreite ▪ 30 kg Gewicht ▪ 55 ltr. Grasfangkorb
Mulcheinsatz serienmäßig ▪ 6-stufige Schnitthöhenverstellung
Stahlblechgehäuse ▪ **1-Gang Fahrtrieb**

889,- € ERM-47HA ▪ 1-Gang Fahrtrieb

WG 900



ERM-53AHA

166 cm³ HONDA GCV-170 Motor ▪ 3,6 kW Leistung
53 cm Schnittbreite ▪ 37 kg Gewicht ▪ 60 ltr. Grasfangkorb
Mulcheinsatz serienmäßig ▪ 6-stufige Schnitthöhenverstellung
Aluminium Gehäuse ▪ **Vario Fahrtrieb**

1.389,- € ERM-53AHA ▪ Vario Fahrtrieb

WG 900

RASENSODENSCHNEIDER

FÜR DEN PROFI

DER ERCO RASENSODENSCHNEIDER IST IDEAL ZUM EINFACHEN ABTRAGEN DER GRASNARBE. DIE GRASNARBE WIRD IN BAHNEN GESCHNITTEN UND AUFGEROLLT.



ERSS-390 | ERSS-390-4WD

Der ERCO Rasensodenschneider ist ideal zum einfachen Abtragen der Grasnarbe. Die Grasnarbe wird in Bahnen geschnitten und gerollt. Der ERCO ERSS-390 ist alternativ auch mit Allradantrieb für den Einsatz in besonders schwierigem Terrain erhältlich.

ERSS-390 4,1 kW bei 3.600 1/min. ▪ Honda GX200 Motor
80 kg Gewicht ▪ 39 cm Schnittbreite
2 Vorwärtsgänge 2WD (1,8 km/h und 2,8 km/h) ▪ 90 x 40 x 110 cm (LxBxH)

ERSS-390-4WD 4,1 kW bei 3.600 1/min. ▪ Honda GX200 Motor
Allradantrieb ▪ 80 kg Gewicht ▪ 39 cm Schnittbreite
2 Vorwärtsgänge (1,8 km/h und 2,8 km/h) ▪ 90 x 40 x 110 cm (LxBxH)

3.695,- € ERSS-390

WG 900

4.249,- € ERSS-390-4WD ▪ Allradantrieb

WG 900

ERCO WIESEN- & KREISELMÄHER

HOHES GRAS MÄHEN

18



HOHES GRAS SCHNELL UND EINFACH MÄHEN

HANDGEFÜHRTE WIESEN- & KREISELMÄHER

Die neuen ERCO Wiesen- und Kreiselmäher mähen hohes Gras auch dort, wo ein Aufsitzmäher an seine Grenzen kommt. Der Kreiselmäher ist die Alternative zum Balkenmäher und eignet sich auch ideal für die Herstellung von Futtergras, da das Schnittgut nicht klein gehäckselt wird.

Um das Gras nicht mühevoll zusammenrechen zu müssen, wird es in einer Schwad abgelegt. Die Wiesenmäher mulchen und mähen das Gras in einem Schritt. Sie mähen hohes Gras auf dicht bewachsenen Wiesen, Böschungen, Hanglagen oder auch zwischen Bäumen und Sträuchern.

WIESEN MULCHER

FÜR HOHES GRAS

MIT DEM WIESEN MULCHER MÄHEN SIE HOHES GRAS SCHNELL UND EINFACH. DAS SPEZIELLE MULCHMESSER SORGT FÜR SAUBEREN SCHNITT UND EIN HERVORRAGENDES MULCHERGEBNIS.



EWM-755HV

4,2 kW bei 3.600 1/min ▪ 55 cm Mähbreite
Honda GCV-200 Motor ▪ 65 kg Gewicht ▪ Mulchmesser
stufenloses Variogetriebe ▪ klappbarer Holm
90 dB(A) Schalleistungspegel ▪ Vibration Holm 2,8 m/s²

2.299,- € EWM-755HV

149,95 € 19-9608007 ▪ Stützrad

WG 950

WG 9919

KREISELMÄHER

FÜR HOHES GRAS

DER KREISELMÄHER IST IDEAL FÜR DIE HERSTELLUNG VON FUTTERGRAS GEEIGNET, DA DAS GRAS BEIM MÄHEN NICHT KLEIN GESCHNITTEN WIRD. SECHS MESSER SORGEN FÜR SAUBEREN SCHNITT.



ETM-864HV

Der Kreiselmäher mit Honda GCV200 Motor und stufenlosem Variogetriebe ist ideal, um langes Gras bis zu einer Höhe von 150 cm abzuschneiden. Die großen Ackerstollen-Antriebsräder ermöglichen einfaches Manövrieren in unebenem Gelände.

4,2 kW bei 3.600 1/min ▪ 64 cm Mähbreite ▪ 65 kg Gewicht
6 pendelnde Messerklingen ▪ stufenloses Variogetriebe
klappbarer Holm ▪ Honda GCV-200 Motor
Vibration Holm 4,8 m/s² ▪ 93 dB(A) Schalleistungspegel

2.529,- € ETM-864HV

WG 950

ZUBEHÖR

FÜR RASENTRAKTOREN

DAS UNIVERSALZUBEHÖR FÜR RASENTRAKTOREN ERWEITERT DAS EINSATZGEBIET IHRES GERÄTES.



AHV-100HO

Diesen Anhängervertikulierer können Sie mit jedem Rasentraktor nutzen, der über eine Anhängervorrichtung verfügt.

4,6 kW Leistung bei 3.000 1/min ▪ Honda GX-390 Motor
100 kg Gewicht ▪ 104 dB(A) Schalleistungspegel
102 cm Arbeitsbreite ▪ bis 25 mm Arbeitstiefe (stufenlos)

4.385,- € AHV-100HO

WG 8800



KIPPANHÄNGER KAH-500

EXTRA GROß

Extra großer Kippanhänger für alle Rasentraktoren.

168 x 100 x 40 cm (LxBxH) ▪ 500 kg Tragkraft
672 ltr. Volumen

1.095,- € KAH-500

WG 8800

shindaiwa



NICHT FÜNDIG GEWORDEN?

ECHO Motorgeräte ist dafür bekannt, ausschließlich qualitativ hochwertige Produkte in das Sortiment aufzunehmen. Stets auf der Suche nach Qualität, hat ECHO Motorgeräte das Produktprogramm bereits vor mehreren Jahren um eine weltbekannte Top-Marke erweitert: Shindaiwa

Dort finden Sie unter anderem sehr umweltfreundliche Geräte mit der Shindaiwa C4 Technologie. So kommt auch der Umweltschutz nicht zu kurz.

www.shindaiwa.de





EIN WORT IN EIGENER SACHE

Sie ist nahezu so alt wie die Technik selber: Die Diskussion über Lärmbelästigung durch Laubsaug- und Laubblasgeräte. Aber Laubentsorgung muss nicht zwangsläufig laut sein: Seit Jahrzehnten bereits beschäftigt sich die Firma ECHO Motorgeräte mit dieser Thematik und hat mit der PIANISIMO-Leisetechnik eine adäquate Antwort gefunden: Bis zu 10 dB(A) weniger Geräusentwicklung sind eine deutliche Entlastung für Anwender und Umwelt.

Daneben hat sich mit der Akkutechnik eine zweite Technologie etabliert, die bereits per se sehr viel leiser und aufgrund der fehlenden Emissionen auch umweltfreundlicher ist, als der Verbrennungsmotor. Und ECHO ist vorn dabei. Schließlich kommt aus unserem Hause der weltweit erste fahrbare Laubsauger mit Akku Antrieb. Setzen Sie also auf uns, einen der führenden Anbieter auf dem Gebiet der leisen Laubentsorgung. Sprechen Sie Ihren Verkäufer auf unsere Laub-Leisetechnik an!

VORFÜHRUNG DIREKT VOR ORT

So informativ technische Daten auch sind, richtig erleben können Sie die Qualität der Maschinen am besten bei einer individuellen Vorführung, gerne direkt bei Ihnen vor Ort.

Wenden Sie sich an einen Fachhändler, um einen Termin zu vereinbaren.

Oder rufen Sie uns an: Telefon 07123/96830.

MESSETERMINE 2025

Auch in 2025 wird ECHO Motorgeräte wieder auf Messen vertreten sein. Erleben Sie unser Produktprogramm hautnah und informieren Sie sich ausführlich über Neuheiten und Innovationen. Darüber hinaus finden Sie uns auf vielen regionalen Messen.

06.-08.05.2025 ▪ Baumpflegetage, Augsburg
22.-24.06.2025 ▪ demopark, Eisenach



WIR BERATEN SIE FREUNDLICH, KOMPETENT UND GERNE

ECHO Motorgeräte Vertrieb Deutschland GmbH Otto-Schott-Straße 7 72555 Metzingen
Telefon 071 23 / 96 83 - 0 Telefax 071 23 / 96 83 - 258 info@echo-motorgeraete.de

Technische Daten und Anwendungsempfehlungen können sich jederzeit ändern. Ihr ECHO-Fachhändler berät Sie freundlich und kompetent zu den Produktmerkmalen zum Kaufzeitpunkt. Alle Preisangaben sind unverbindliche Preisempfehlungen inklusive der gesetzlichen Mehrwertsteuer. Es gilt stets die aktuellste Preisliste. Für Druckfehler oder irrtümliche Angaben kann keine Haftung übernommen werden. Stand: Januar 2025

